

*Igor*  
 Igor Marcilio Rebouças Melo  
 Engenheiro Civil  
 RNP 0610452228-2  
 CREA 48684-D

Comissão Permanente de Licitação  
 Prefeitura Municipal de Acaraú  
 1032  
 Folha  
 Assinatura

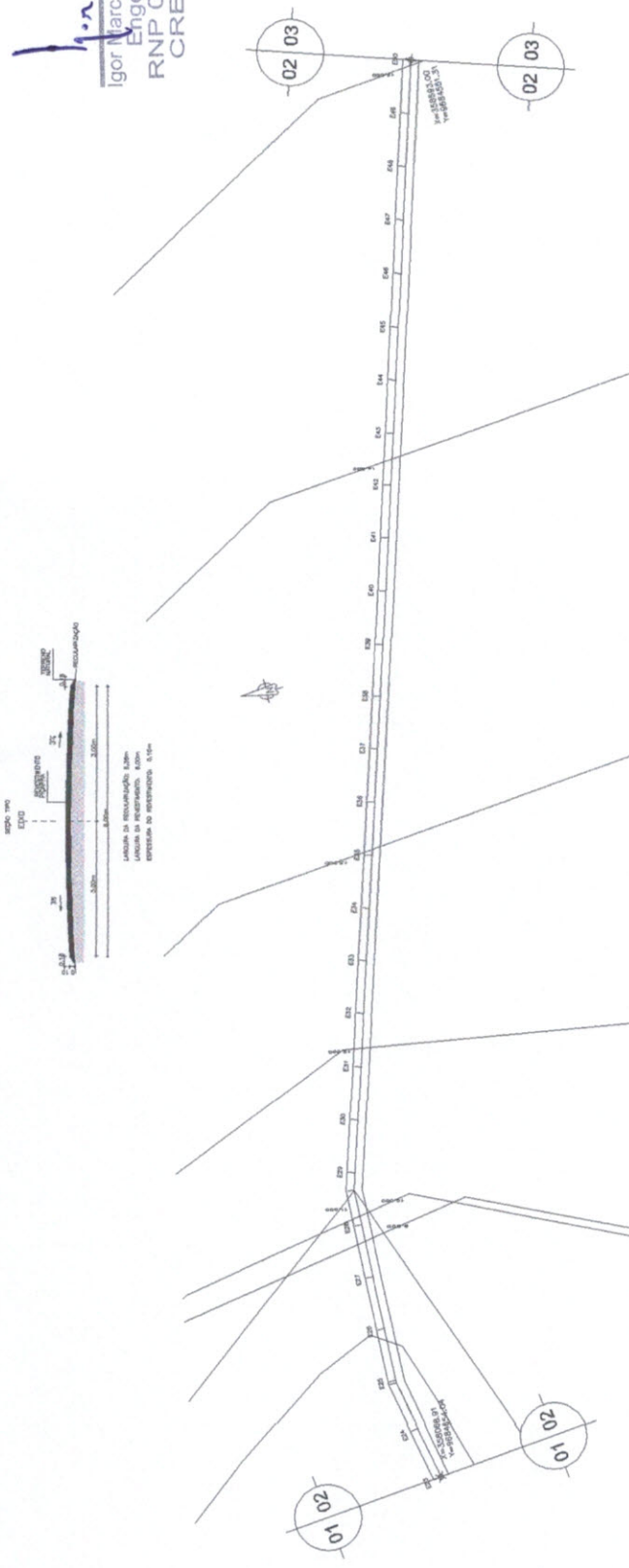

1 PLANTA  
 ESCALA 1:500

*SM*  
*Igor*

TRECHO 2

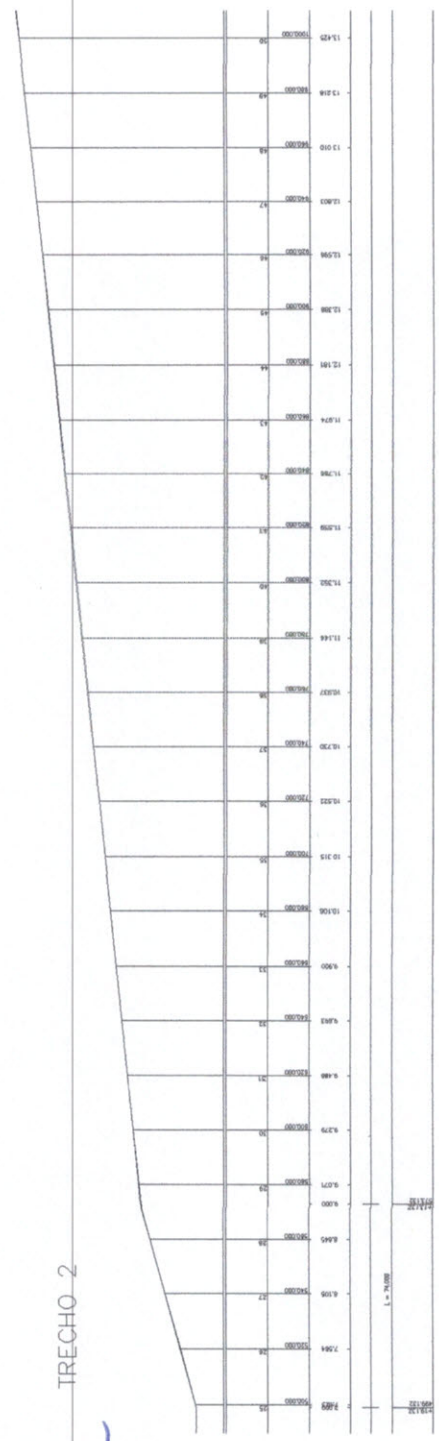

2 PERFIL  
 ESCALA 1:500

NO. LICITAÇÃO	NO. EMPILHA	PREÇO
NO. PROJETO	NO. PLANILHA	NO. FOLHA
NO. ANEXO	NO. PLANILHA	NO. FOLHA



Governo Municipal de Acaraú  
 Secretaria de Infraestrutura

RESTAURAÇÃO DE ESTRADAS VICINAIS

PROJETO: RESTAURAÇÃO DE ESTRADAS VICINAIS  
 Nº DE PROJETO: 02/14  
 Nº DE PLANILHA: 02/14  
 Nº DE FOLHA: 02/14

PLANTA  
 PERFIL

DATA: 15/08/2019

*Igor Melo*  
 Igor Marcilio Rebouças Melo  
 Engenheiro Civil  
 RNP 061045228-2  
 CREA 48684-D

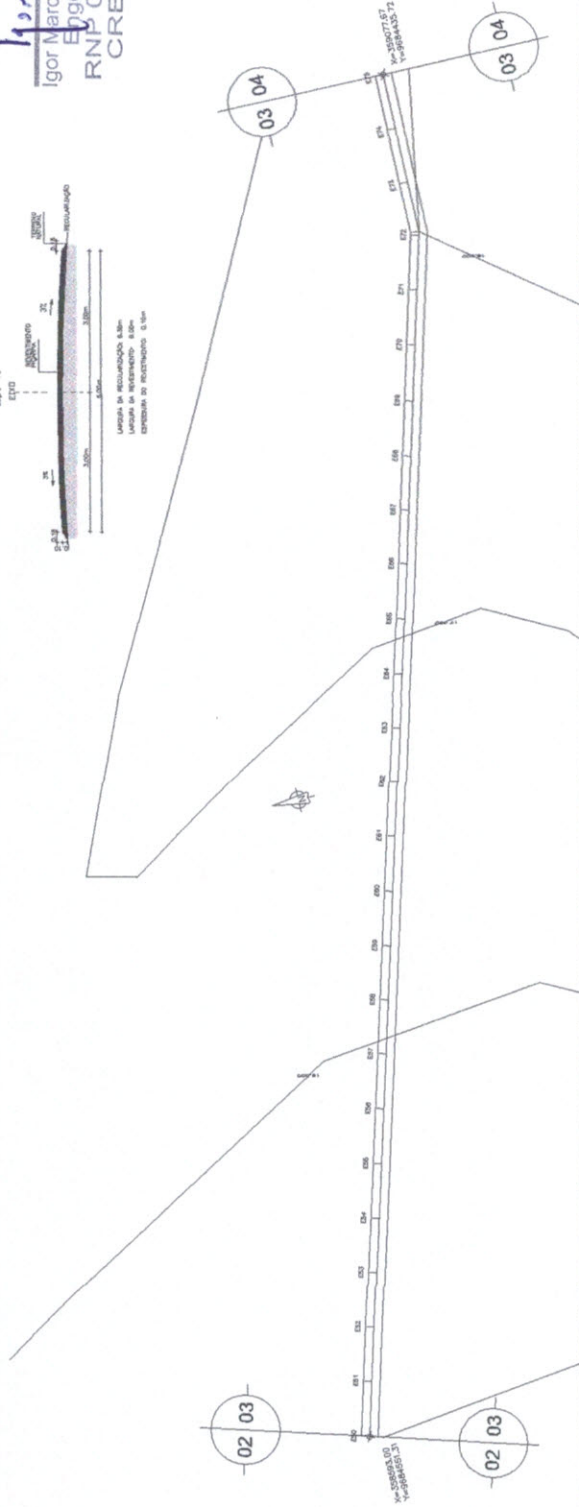
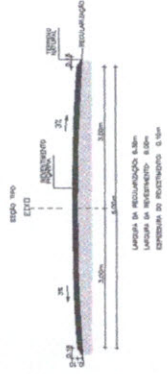

1 PLANTA  
 ESCALA 1:500

TRECHO 2

*[Handwritten signatures]*

NO. EMPREITA	NO. 04010
NO. PROJETO	
NO. PLANO	
NO. ESTACIONAMENTO	
NO. DESENO	
NO. EXECUÇÃO	



Governo Municipal de Acaraú  
 Secretaria de Infraestrutura

RESTAURAÇÃO DE ESTRADAS VICINAIS	
TÍTULO	MEDIDAS TRECHO 02
EXTENSÃO	EXTENSÃO = 97,24,60m
DATA	03/14
PROJETO	PREFEITURA MUNICIPAL DE ACARAU
PLANO	PLANTA
PERFIL	PERFIL
PROJETO	
PROJETO	
PROJETO	
PROJETO	
PROJETO	

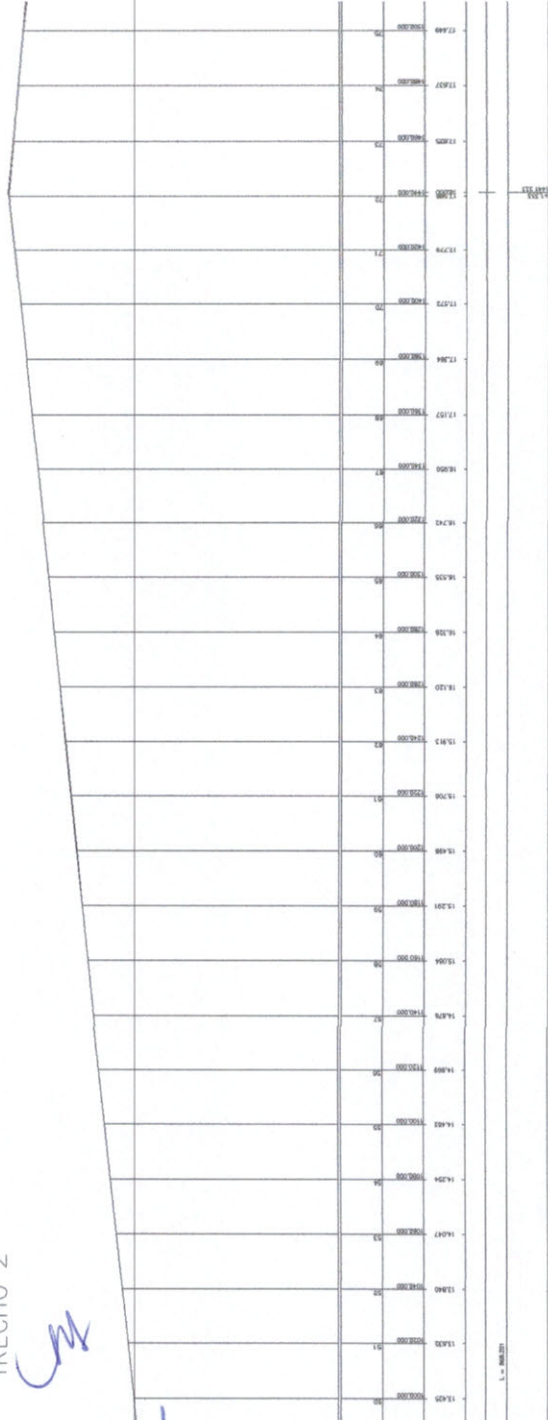

2 PERFIL  
 ESCALA 1:500

Igor Marçilio Rebouças Melo  
 Engenheiro Civil  
 RNP 061045228-2  
 CREA 48684-D

Comissão Permanente de Licitação  
 1034  
 Folha  
 Assinatura

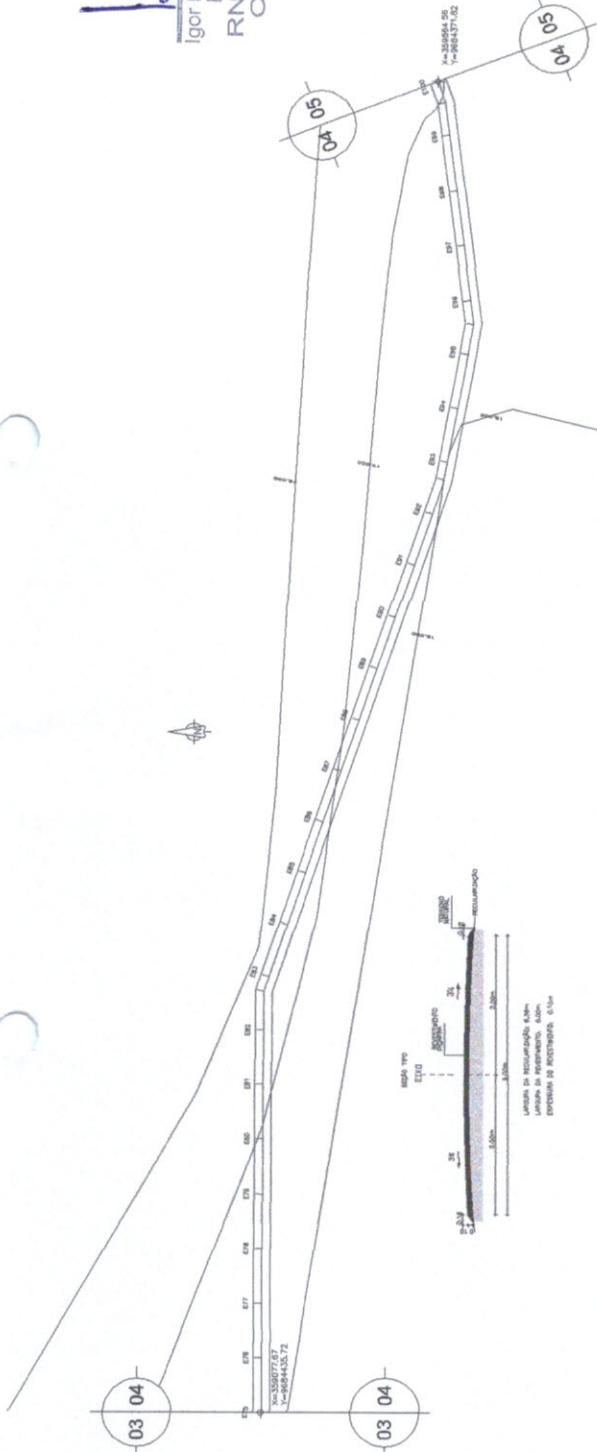

1 PLANTA  
 ESCALA 1:500

TRECHO 2

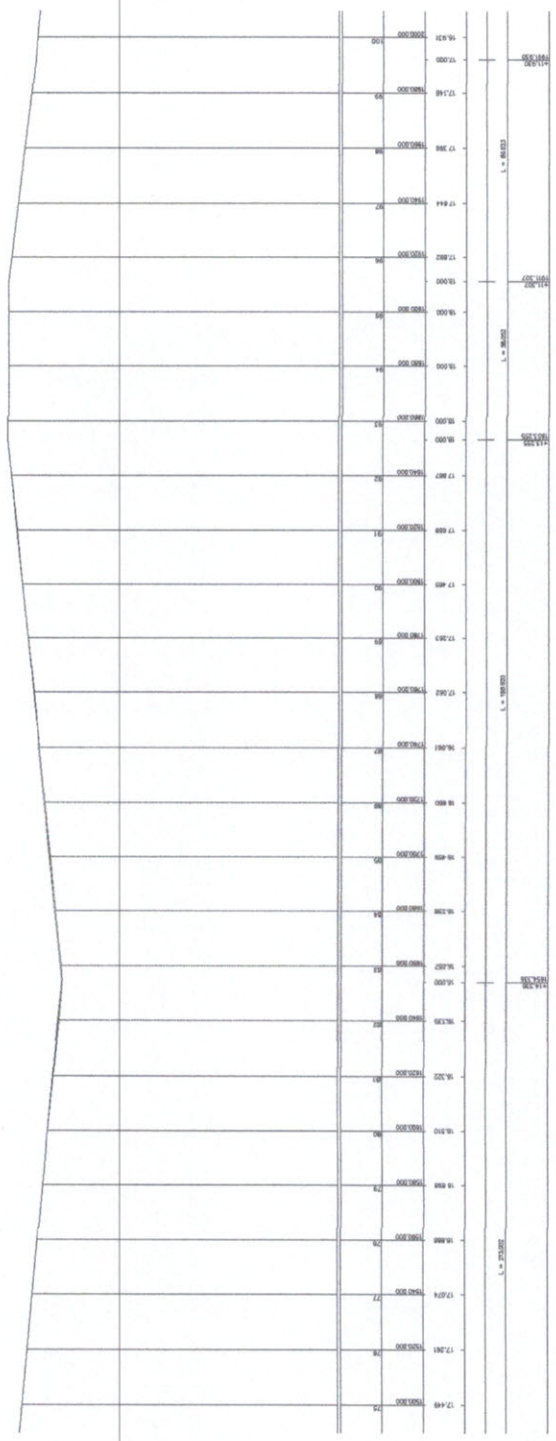

2 PERFIL  
 ESCALA 1:500

GOVERNO MUNICIPAL DE ACARAÚ  
 Secretaria de Infraestrutura

RESTAURAÇÃO DE ESTRADAS VICINAIS

ITEM: MEDIÇÃO TRECHO 02  
 EXTENSÃO = 5724,68m

DATA: 04/14

LOCAL: PREFEITURA MUNICIPAL DE ACARAÚ

TÍTULO: PLANTA  
 SUB-TÍTULO: PERFIL

ACARAÚ

Comissão Permanente de Licitação  
 1035  
 Folha  
 Assinatura

Igor Marcilio Rebouças Melo  
 Engenheiro Civil  
 RNP 061045228-2  
 CREA 48684-D

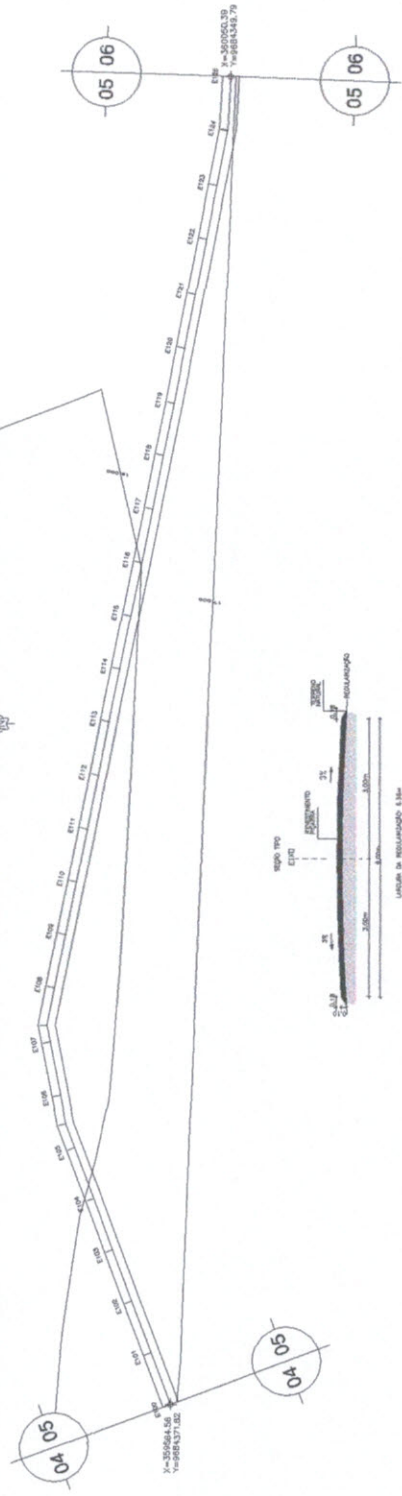

1 PLANTA  
 ESCALA 1:500

TRECHO 2

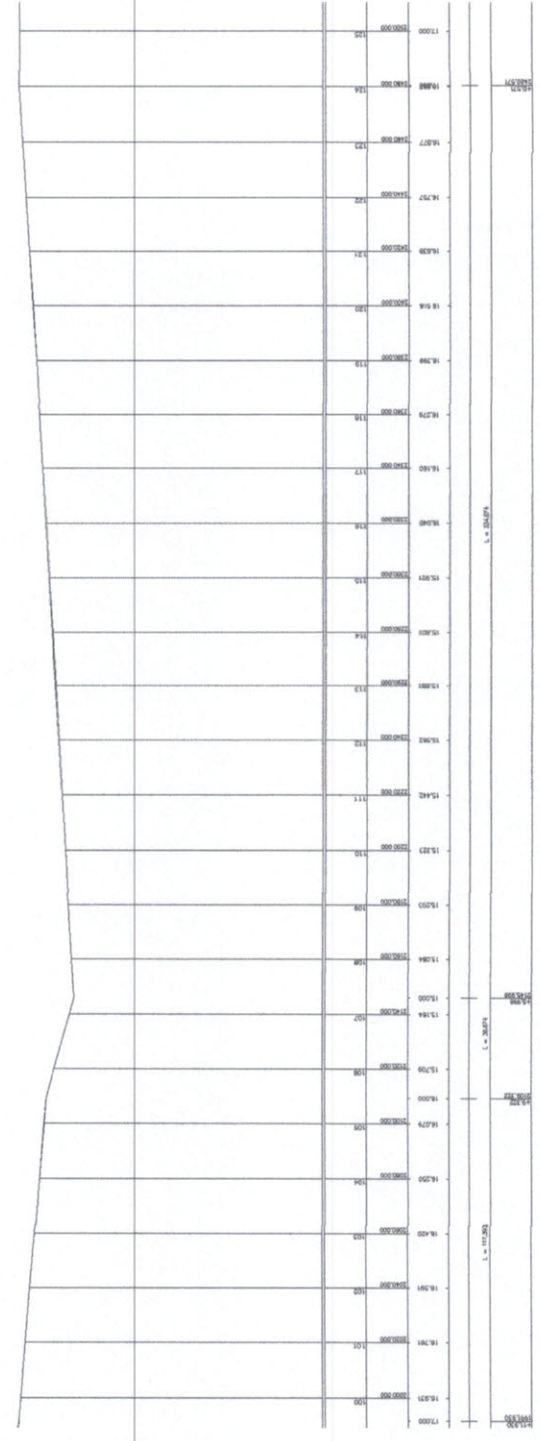

2 PERFIL  
 ESCALA 1:500

**ACARAÚ**  
 Governo Municipal de Acaraú  
 Secretaria de Infraestrutura

**RESTAURAÇÃO DE ESTRADAS VICINAIS**

TIPO DE OBRA: MEDEROS TRECHO 02  
 EXTENSÃO: 6724,66m

DATA DE EMISSÃO: 05/14

EMPRESA: PREFEITURA MUNICIPAL DE ACARAÚ

PLANTA: PLANTA PERFIL

PROJETO: PROJETO

REVISÃO: REVISÃO

APROVADO: APROVADO

ELABORADO: ELABORADO

PROJETO: PROJETO

REVISÃO: REVISÃO

APROVADO: APROVADO

ELABORADO: ELABORADO

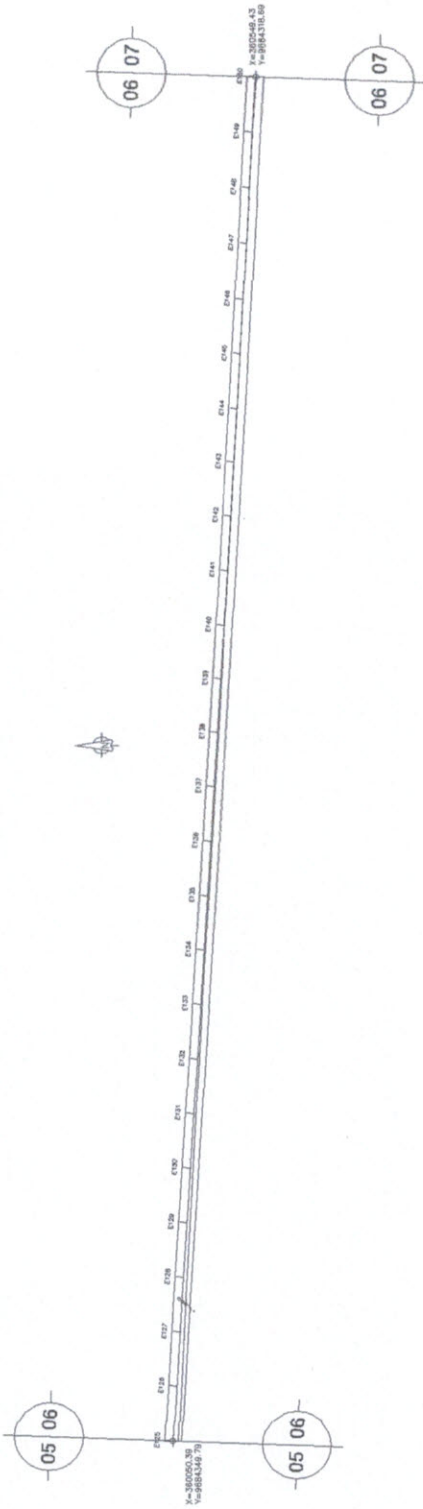
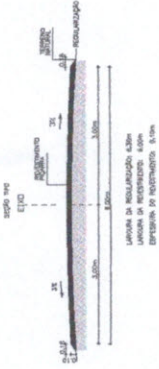

Comissão Permanente de Licitação  
 Prefeitura Municipal de Acaará  
 1036  
 Folha  
 Assinatura

Igor Marcilio Rebouças Melo  
 Engenheiro Civil  
 RNP 06 1045228-2  
 CREA 48684-D

1 PLANTA ESCALA 1:500

TRECHO 2

*Handwritten signatures and initials in blue ink.*

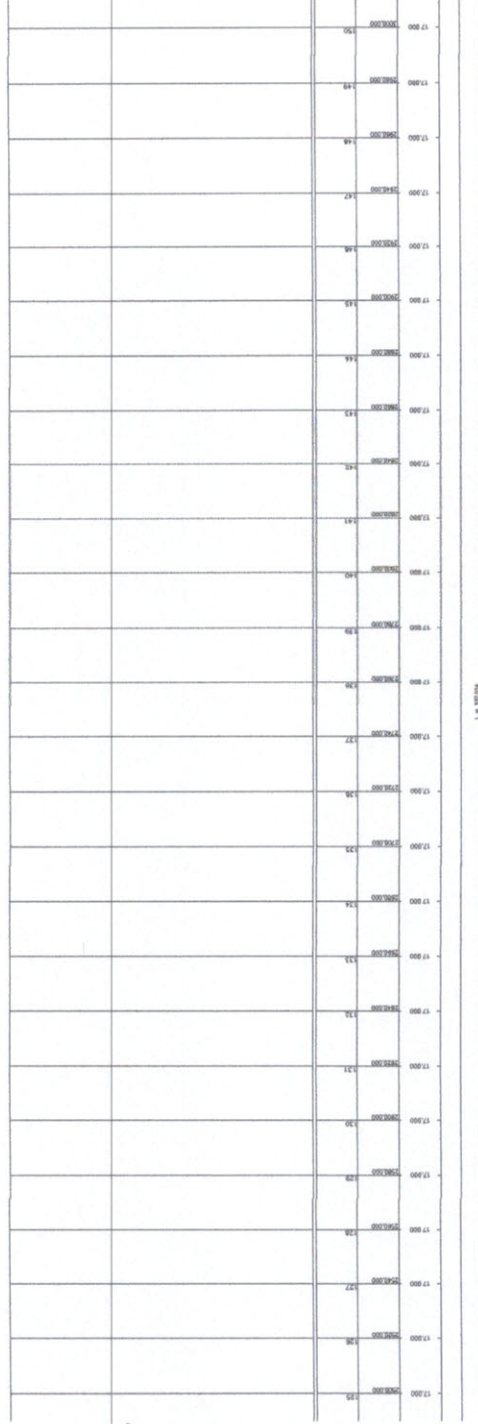

L = 30,00m

2 PERFIL ESCALA 1:500



Governo Municipal de Acaará  
 Secretaria de Infraestrutura

RESTAURAÇÃO DE ESTRADAS VICINAIS

MEDIDAS TRECHO 02 TRECHO 02 PREFEITURA MUNICIPAL DE ACARÁ		DATA 06/14
PLANTA PERFIL		DATA 06/14

Comissão Permanente de Licitação  
 1037  
 Folha  
 Assinatura

Igor  
 Igor Marcilio Rebouças Melo  
 Engenheiro Civil  
 RNP 061045228-2  
 CREA 48684-D

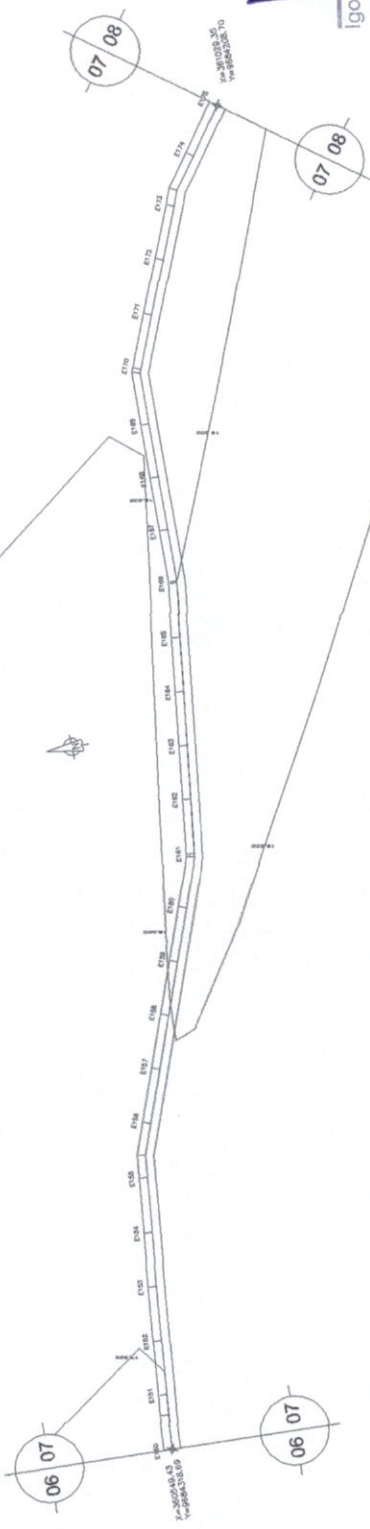

1 PLANTA  
 ESCALA 1:500

TRECHO 2

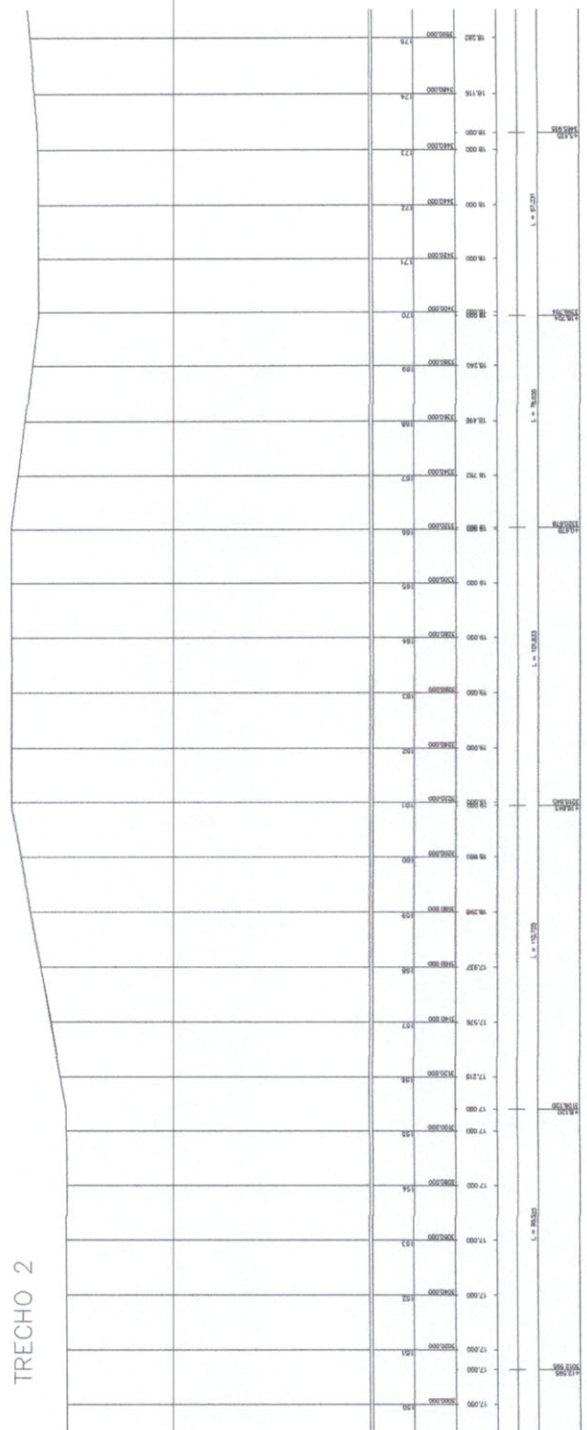

2 PERFIL  
 ESCALA 1:500



Governo Municipal de Acaaraú  
 Secretaria de Infraestrutura

RESTAURAÇÃO DE ESTRADAS VICINAIS

07/14

PROJETO DE RESTAURAÇÃO DE ESTRADAS VICINAIS  
 EXTENSÃO 1724,86m

PREFETURA MUNICIPAL DE ACARAÚ

PLANTA  
 PERFIL

DATA: 15/08/2014

REVISÃO: 01

**Igor**  
 Igor Marçilio Rebouças Melo  
 Engenheiro Civil  
 RNP 061045228-2  
 CREA 48684-D

Comissão Permanente de Licitação  
**1038**  
 Folha  
 Assinatura

**ACARAÚ**  
 Governo Municipal de Acaraú  
 Secretaria de Infraestrutura

**RESTAURAÇÃO DE ESTRADAS VICINAIS**

ITEM 02 - RESTAURAÇÃO DE TRECHO 02  
 EXTENSÃO 1174,00m  
 PREÇO UNITÁRIO R\$ 72,16/m  
**08/14**

PLANTA  
 PERFIL

DATA: \_\_\_\_\_  
 LOCAL: \_\_\_\_\_  
 ESCALA: \_\_\_\_\_

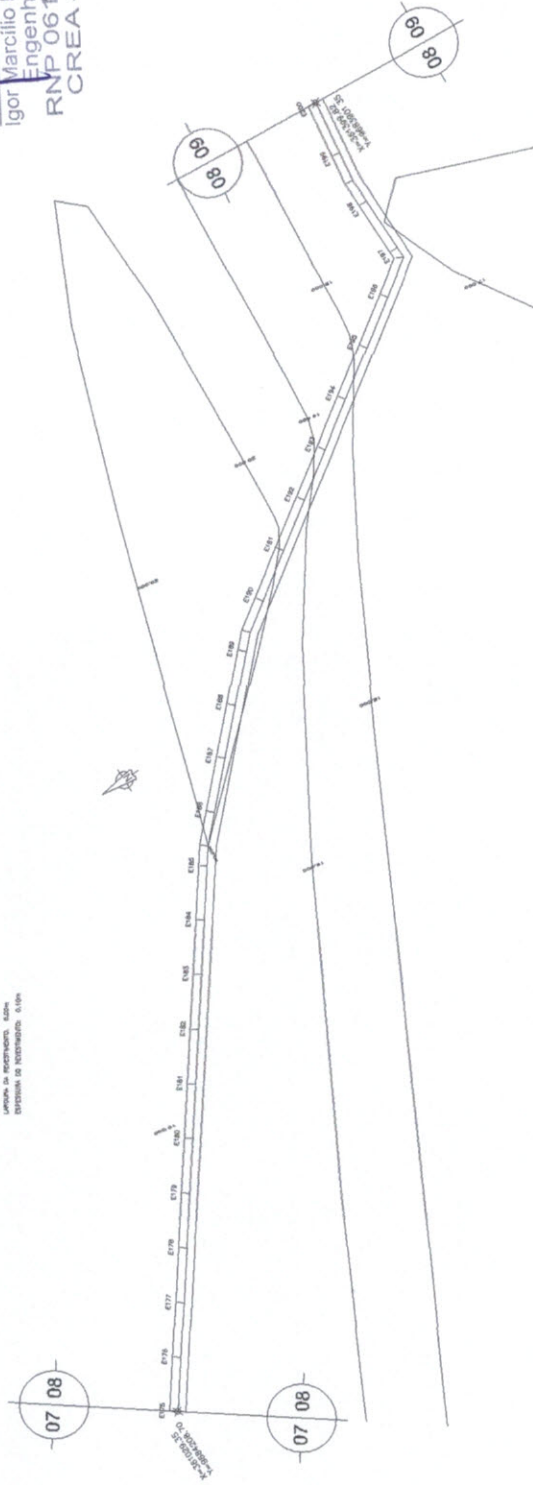
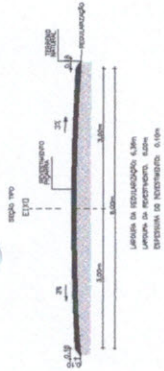

**1** PLANTA  
 ESCALA 1:500

TRECHO 2

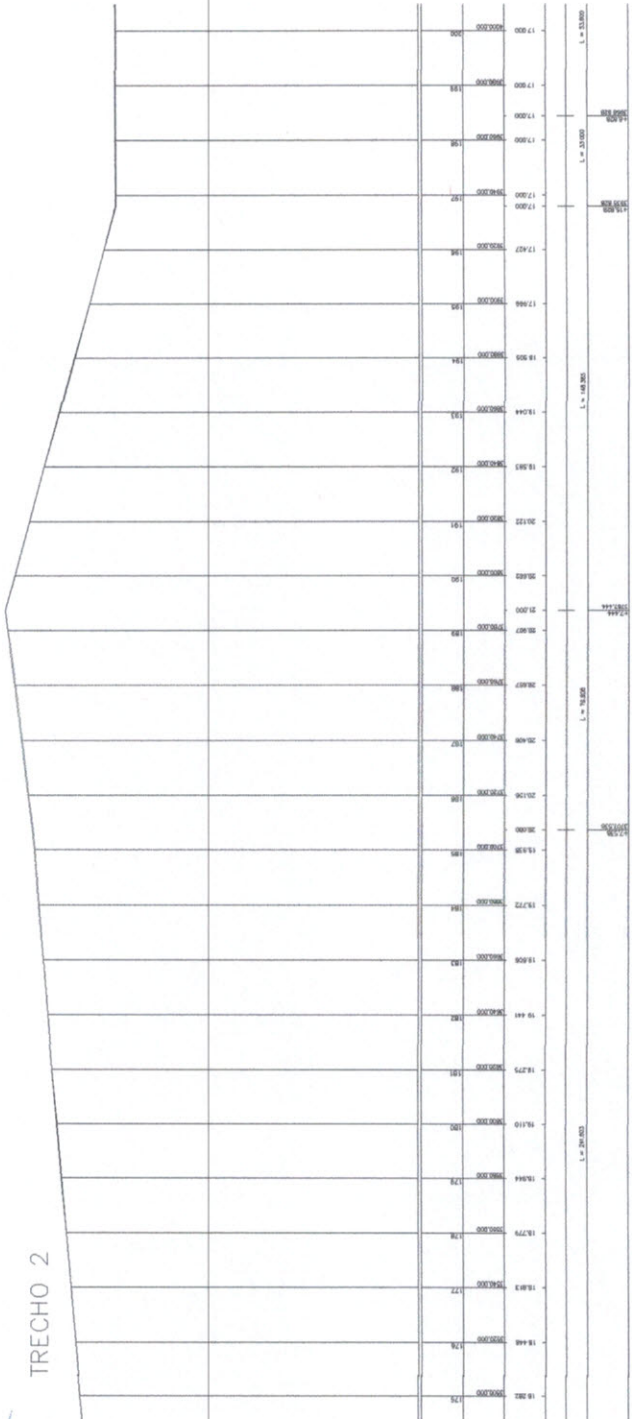

**2** PERFIL  
 ESCALA 1:500

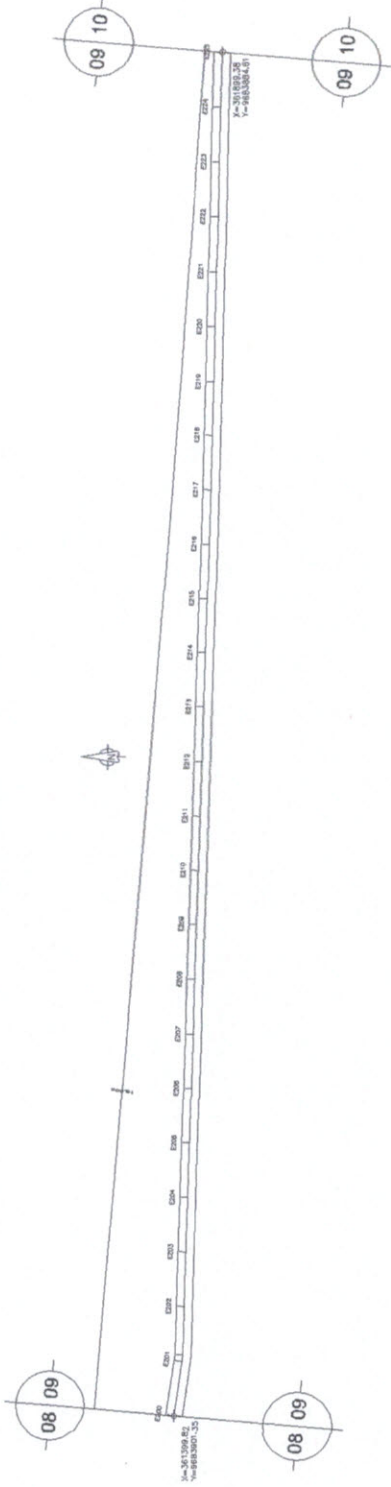

Comissão Permanente de Licitação - Prefeitura Municipal de Acaraú  
 1039  
 Folha  
 Assinatura

Igor  
 Igor Marcílio Rebouças Melo  
 Engenheiro Civil  
 RNP 06.104.5228-2  
 CREA 48634-D

1 PLANTA  
ESCALA 1:500

TRECHO 2

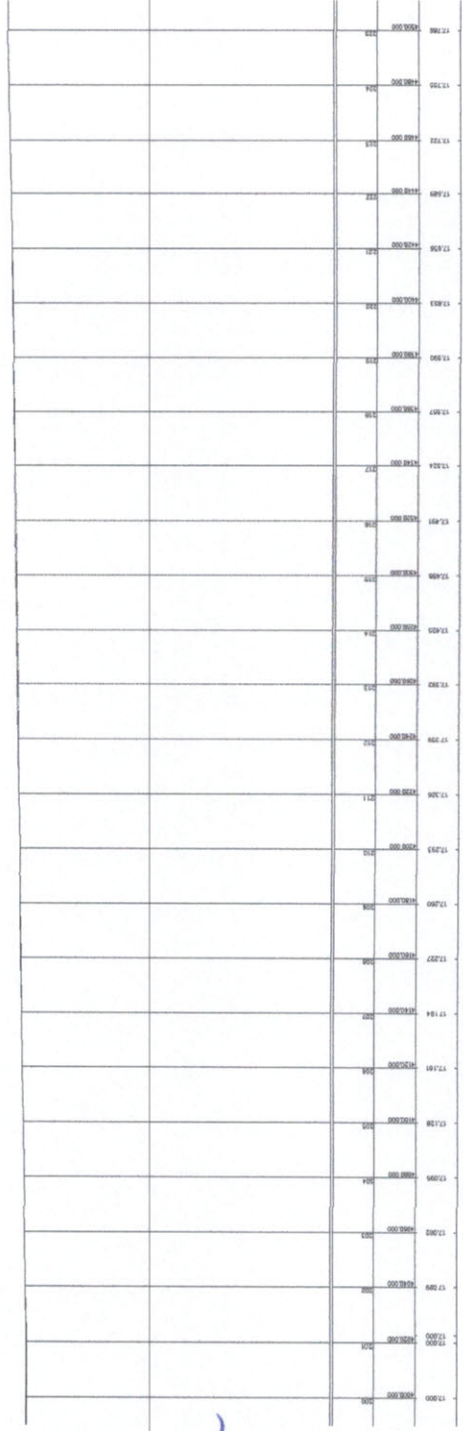

2 PERFIL  
ESCALA 1:500

**ACARAÚ**  
**Governo Municipal de Acaraú**  
 Secretaria de Infraestrutura

**RESTAURAÇÃO DE ESTRADAS VICINAIS**

ITEM: MEDIÇOS TRECHO 02  
 EXTENSÃO = 579,68m  
 DATA: 09/14  
 PROJETO: PREFEITURA MUNICIPAL DE ACARAÚ  
 TÍTULO: PLANTA  
 PERFIL

Nº do Projeto: 2014/0001  
 Data: 09/14  
 Escala: 1:500

PROPOSTOR	
PROJETO	
TÍTULO	
ESPECIFICAÇÃO	

Nº da Planta: 001  
 Nº do Projeto: 2014/0001





*Igor Marcilio*  
 Igor Marcilio Rebouças Melo  
 Engenheiro Civil  
 RNP 061045228-2  
 CREA 48684-D

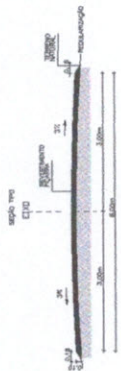

LIMPO  
 LAMA  
 CIMENTO  
 AREIA  
 CONCRETO

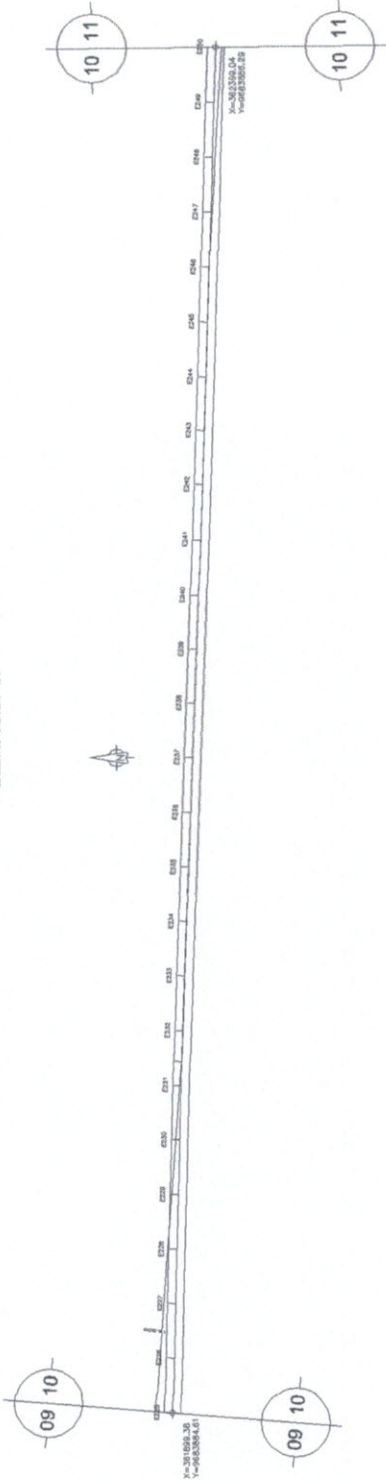

1 PLANTA  
 ESCALA 1:500

TRECHO 2

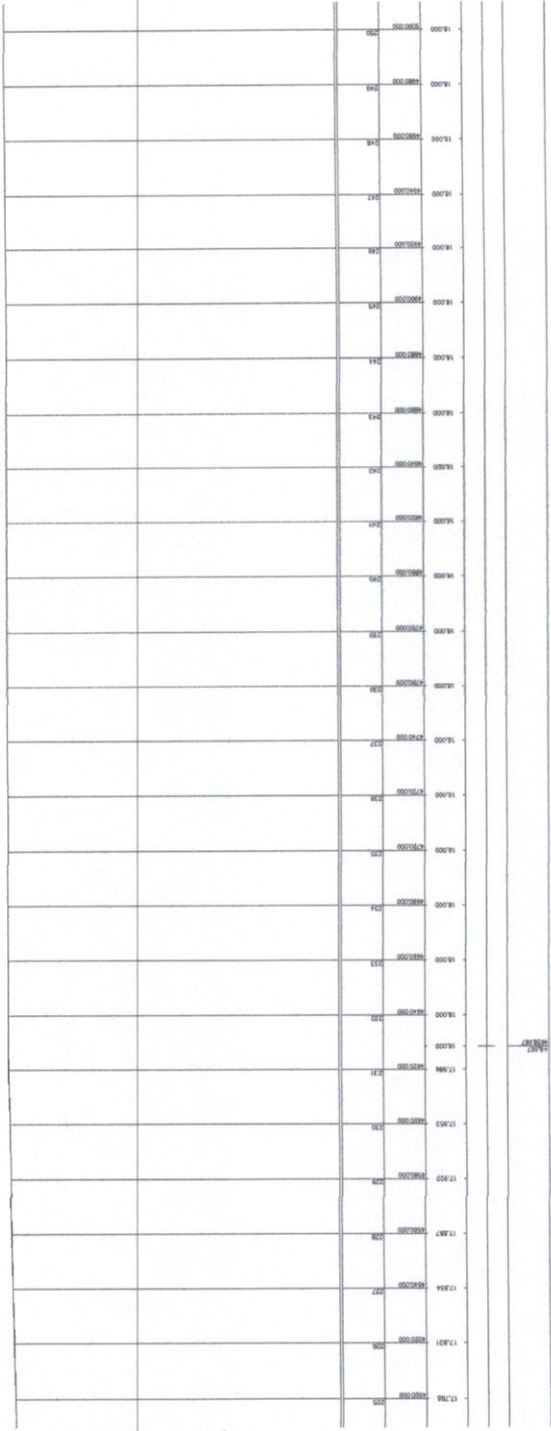

2 PERFIL  
 ESCALA 1:500



Governo Municipal de Acaraú  
 Secretaria de Infraestrutura

RESTAURAÇÃO DE ESTRADAS VICINAIS

PROJETO	RESTAURAÇÃO DE ESTRADAS VICINAIS
EXTENSÃO	9724,50m
DATA	10/14
EMPRESA	PREFETURA MUNICIPAL DE ACARAÚ
TIPO DE PROJETO	PLANTA PERFIL
DATA	10/14
PROJETO	10/14
PROJETO	10/14
PROJETO	10/14
PROJETO	10/14
PROJETO	10/14

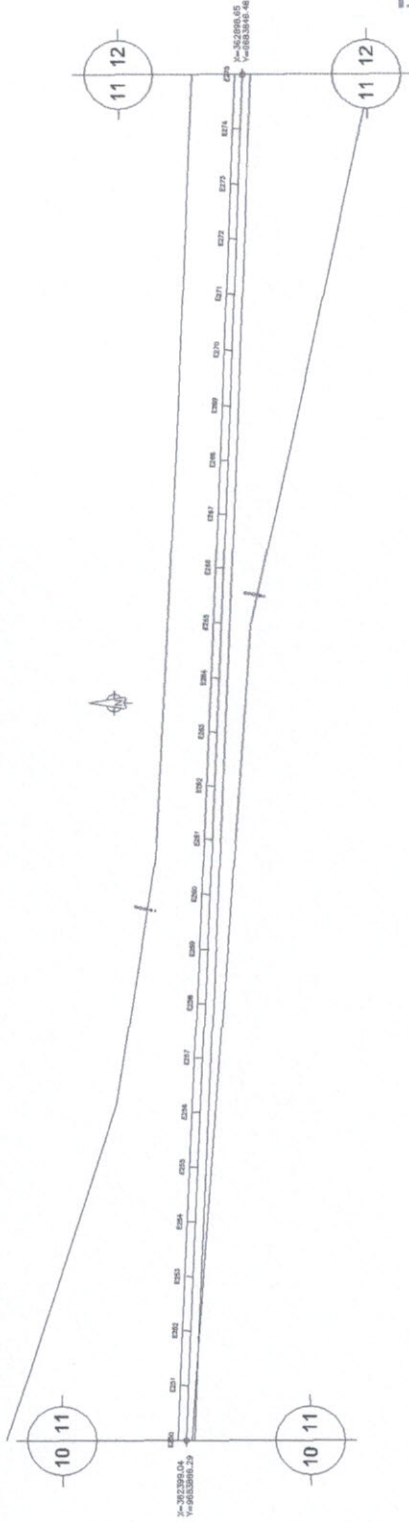

1041  
Folha  
Assinatura  
Comissão Permanente de Licitação - Prefeitura Municipal de Acaraú

Igor  
Igor Marçilio Rebouças Melo  
Engenheiro Civil  
RNP 061045228-2  
CREA 48634-D

1 PLANTA  
ESCALA 1:500

TRECHO 2

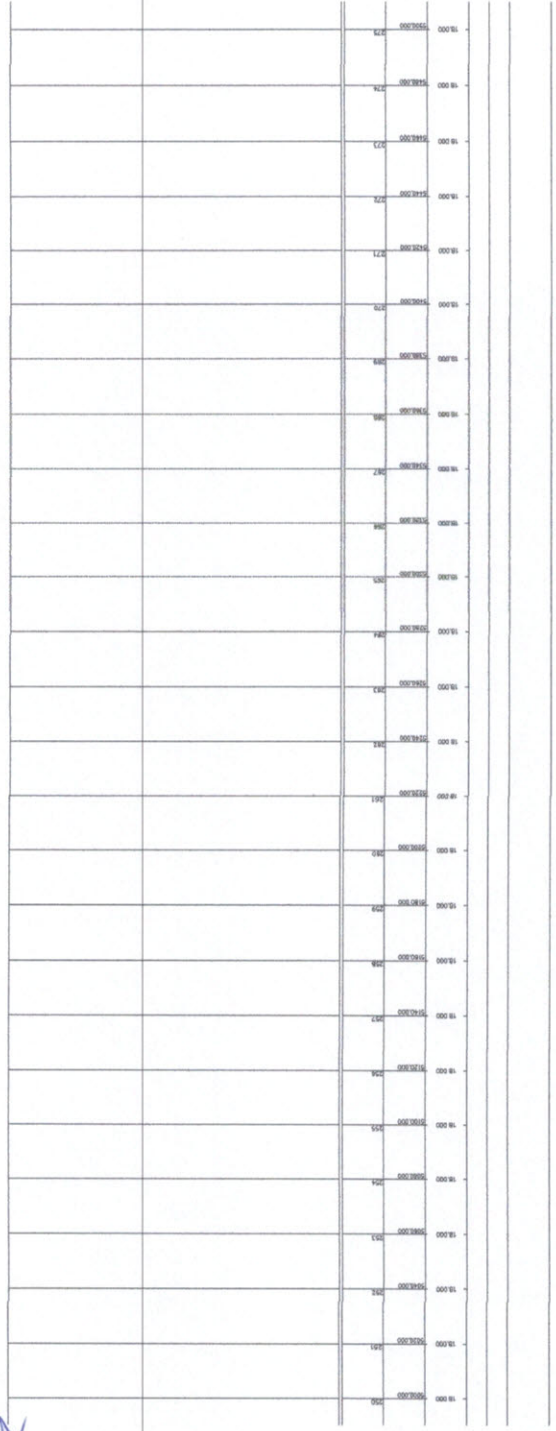

2 PERFIL  
ESCALA 1:500



Governo Municipal de Acaraú  
Secretaria de Infraestrutura

RESTAURAÇÃO DE ESTRADAS VICINAIS

PROJETO	MEDEIROS TRECHO 02
EXTENSÃO	57,24 (66m)
PROPOSTA	11/14
PROJETO	PREFEITURA MUNICIPAL DE ACARAU
PLANTA	PLANTA
PERFIL	PERFIL
DATA	11/14
PROJETADE	
PROJETO	
PROJETO	
PROJETO	
PROJETO	



*[Handwritten Signature]*  
Igor Marclio Rebouças Melo  
Engenheiro Civil  
RNP 061045228-2  
CREA 48634-D

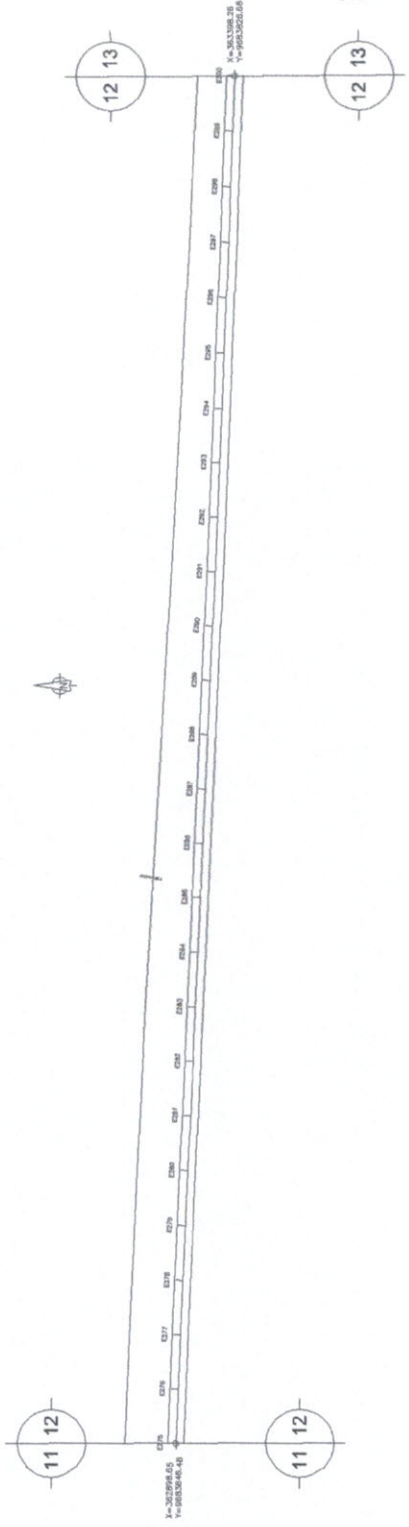
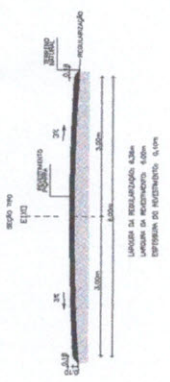

1 PLANTA  
ESCALA 1:500

TRECHO 2

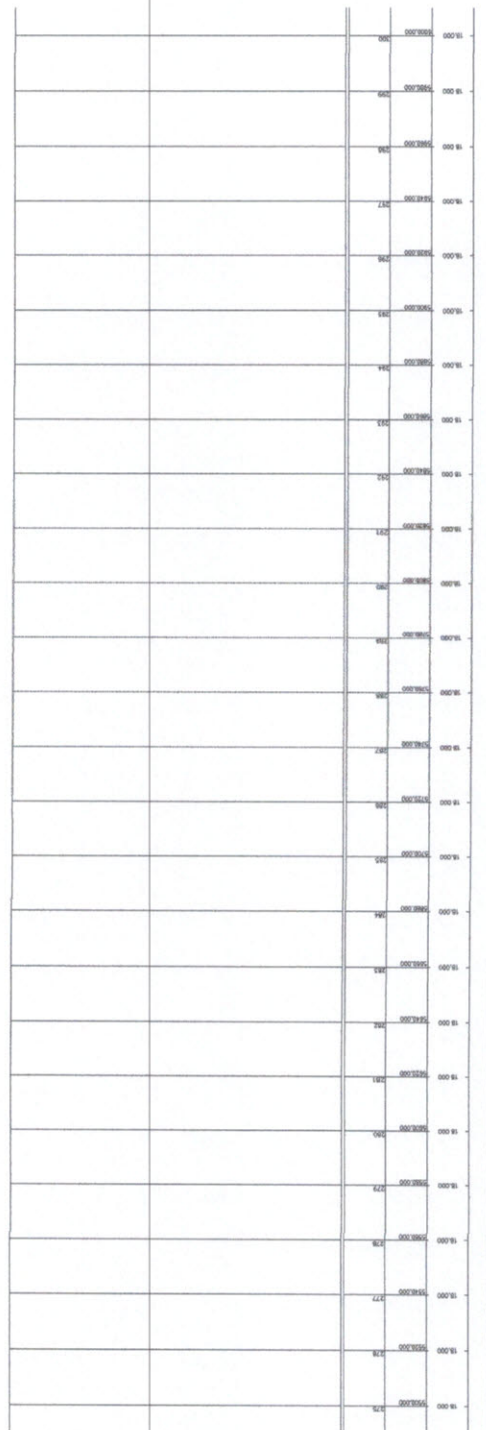

2 PERFIL  
ESCALA 1:500

**ACARAÚ**  
Governo Municipal de Acaraú  
Secretaria de Infraestrutura

**RESTAURAÇÃO DE ESTRADAS VICINAIS**

TIPO: METEROS TRECHO 02  
EXTENSÃO: 072,68m  
DATA: 12/14  
PROJETO: PREFEITURA MUNICIPAL DE ACARAÚ  
TÍTULO: PLANTA  
PERFIL

PROJ. Nº: 00000000  
DATA: 00/00/00

Comissão Permanente de Licitação - Prefeitura Municipal de Acaraú  
10-B  
Folha  
Assinatura

Igor Marílio Rebouças Mello  
Engenheiro Civil  
RNP 061045228-2  
CREA 48634-D

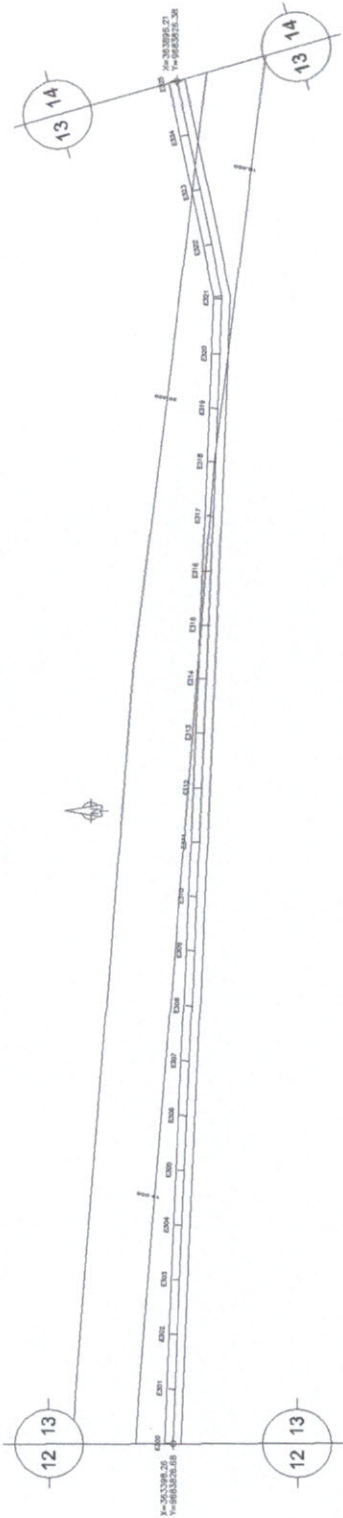
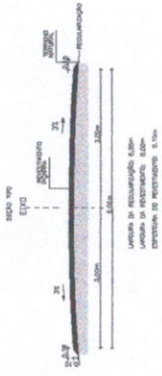

1 PLANTA  
ESCALA 1:500

TRECHO 2

*Handwritten signatures in blue ink.*

NO. LOTE	NO. CENSO
PROPOSTA	
PROPOSTA	
VALOR	
COMISSÃO	
RUBRICA	

**Governo Municipal de Acaraú**  
*Secretaria de Infraestrutura*

**RESTAURAÇÃO DE ESTRADAS VICINAIS**

MEDEIRO TRECHO 02  
EXTENSÃO = 0,74160m  
13/14  
PREFEITURA MUNICIPAL DE ACARAU  
PLANTA  
PERFIL

DATA: 12/08/2019

2 PERFIL  
ESCALA 1:500

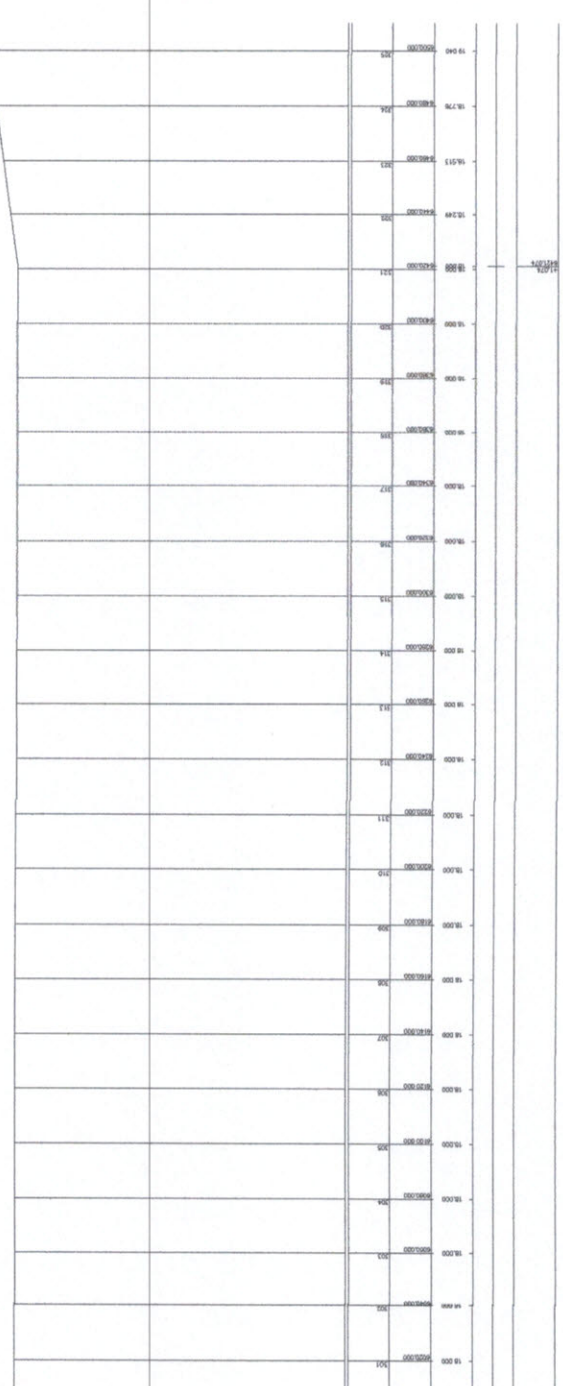



*[Handwritten Signature]*  
 Igor Marcilio Rebouças Melo  
 Engenheiro Civil  
 RNP 061045228-2  
 CREA 48634-D

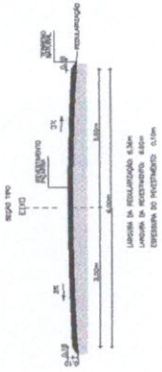

Unidade de restauração a ser  
 construída com extensão de 6,10m  
 dentro do alinhamento de 6,10m

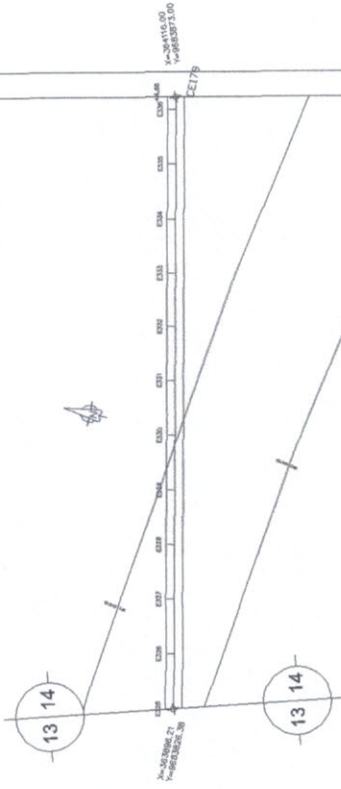

1 PLANTA  
 ESCALA 1:500

TRECHO 2

*[Handwritten signatures and initials]*



Governo Municipal de Acaraú  
 Secretaria de Infraestrutura

RESTAURAÇÃO DE ESTRADAS VICINAIS

2 PERFIL  
 ESCALA 1:500

PROJECCIONISTA	
PROJETISTA	
DESENHISTA	
COORDENADOR	
DATA	
VALOR TOTAL	
DATA	
VALOR TOTAL	
DATA	
VALOR TOTAL	

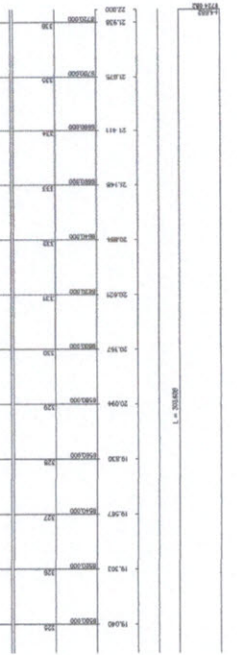



Igor Marcilio Rebouças Melo  
 Engenheiro Civil  
 RNP 06 10452228-2  
 CREA 486934-D

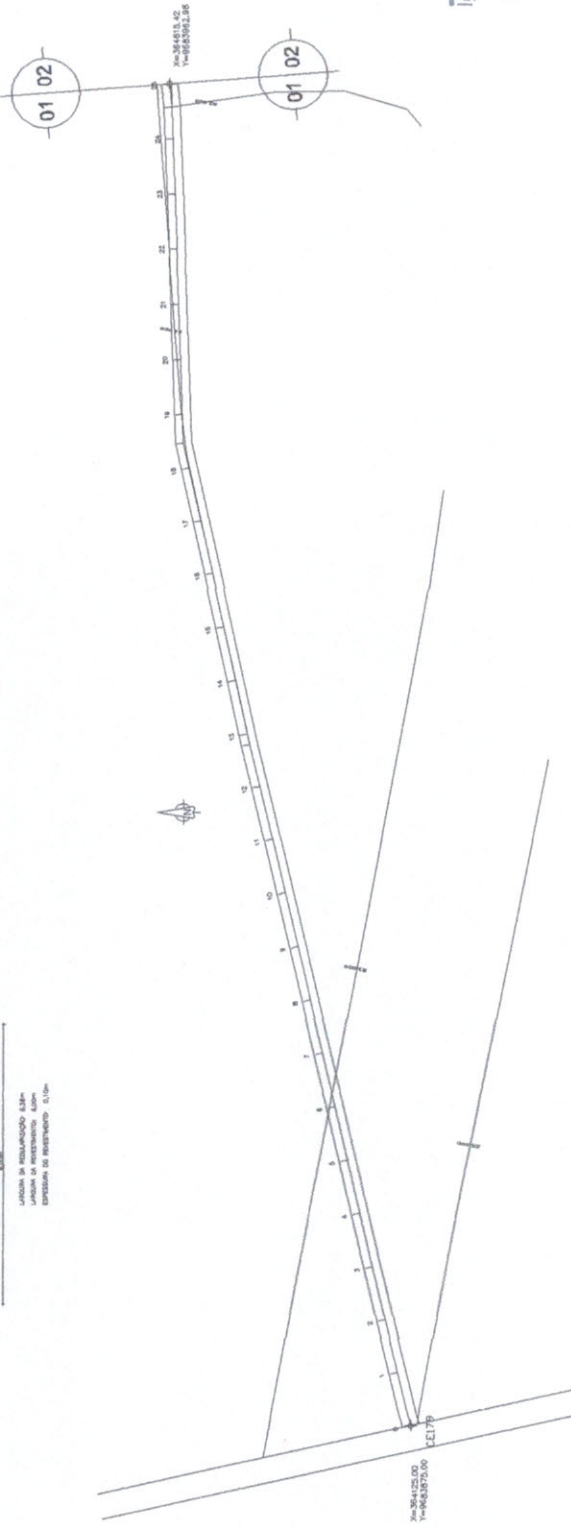

1 PLANTA  
 ESCALA 1:500

*Handwritten signature*

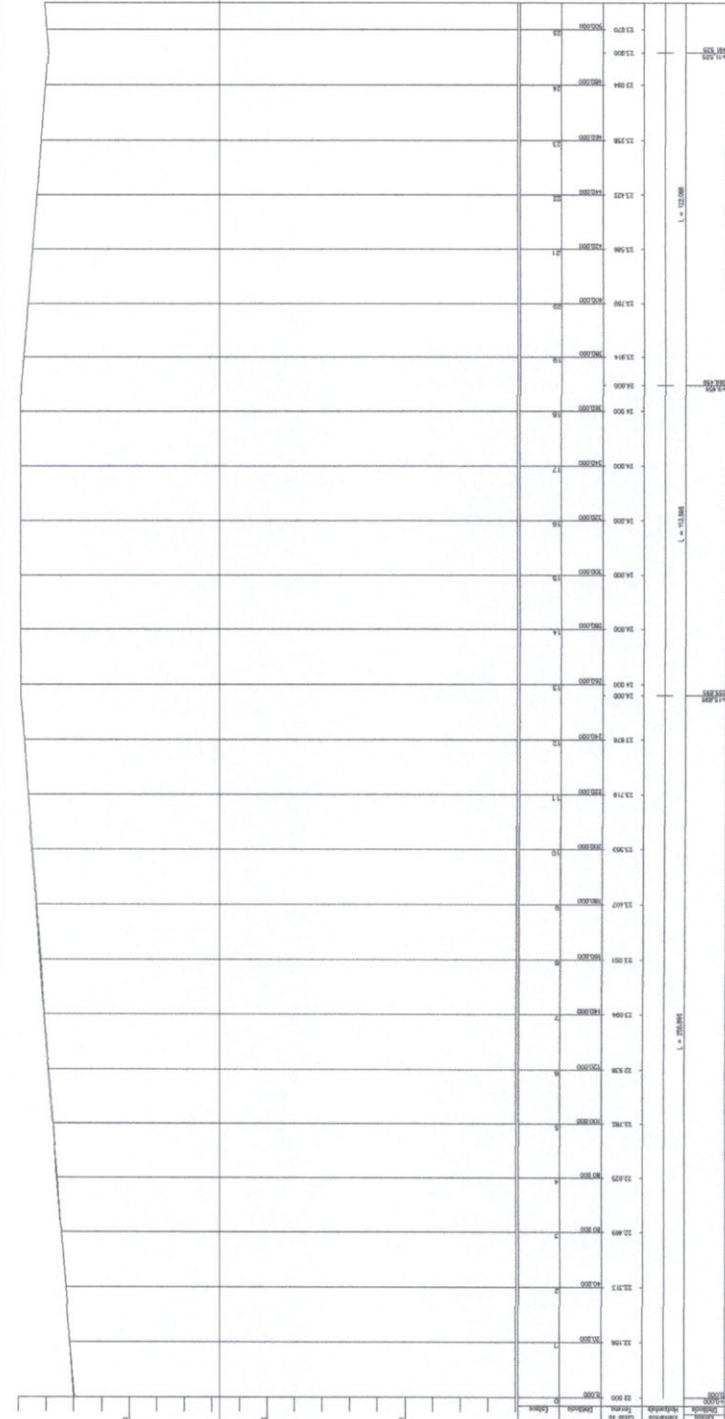

2 PERFIL  
 ESCALA 1:500

*Handwritten signatures*

**ACARAJÁ**  
 Governo Municipal de Acarajá  
 Secretaria de Infraestrutura

**RESTAURAÇÃO DE ESTRADAS VICINAIS**

ITEM: METERIOS TRECHO 03  
 EXTENSÃO = 4827,00m  
 Nº/ITEM: 01/10

PROJETO: PREFEITURA MUNICIPAL DE ACARAJÁ

PLANTA PERFIL

DATA: \_\_\_\_\_  
 ESCALA: \_\_\_\_\_  
 ANO: \_\_\_\_\_

*Igor*  
 Igor Marcilio Rebouças Melo  
 Engenheiro Civil  
 RMP 061045228-2  
 CREA 486634-D

Comissão Permanente de Licitação - Prefeitura Municipal de Acaraú  
 1046  
 Folha  
*he*  
 Assinatura

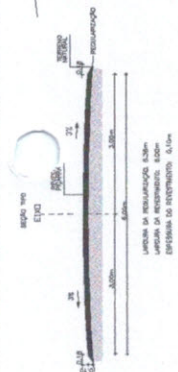
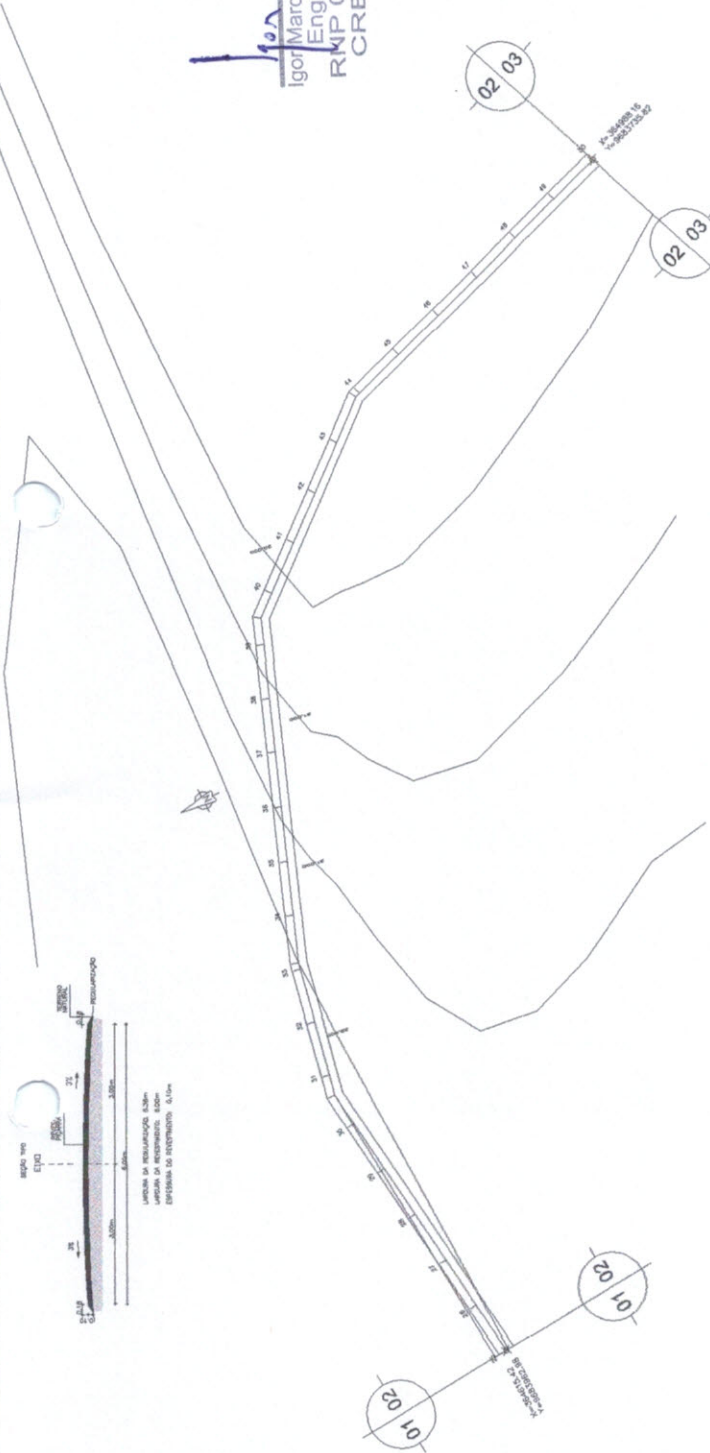

1 PLANTA  
 ESCALA 1:500

*CM*  
*J*  
*glu*

NO ESTUDO: \_\_\_\_\_

NO PROJETO: \_\_\_\_\_

NO: \_\_\_\_\_

PROPOSTOR: \_\_\_\_\_

PROJETO: \_\_\_\_\_

CLIENTE: \_\_\_\_\_

CONTRATO: \_\_\_\_\_

NO: \_\_\_\_\_

GOVERNO MUNICIPAL DE ACARAÚ  
 Secretaria de Infraestrutura

RESTAURAÇÃO DE ESTRADAS VICINAIS

100% MEDIÇÃO TRECHO 03  
 EXTENSÃO = 427,50m

02/10

PREFETURA MUNICIPAL DE ACARAÚ

PLANTA PERFIL

DATA: \_\_\_\_\_

DESCRIÇÃO: \_\_\_\_\_

VALOR: \_\_\_\_\_

DATA: \_\_\_\_\_

DESCRIÇÃO: \_\_\_\_\_

VALOR: \_\_\_\_\_

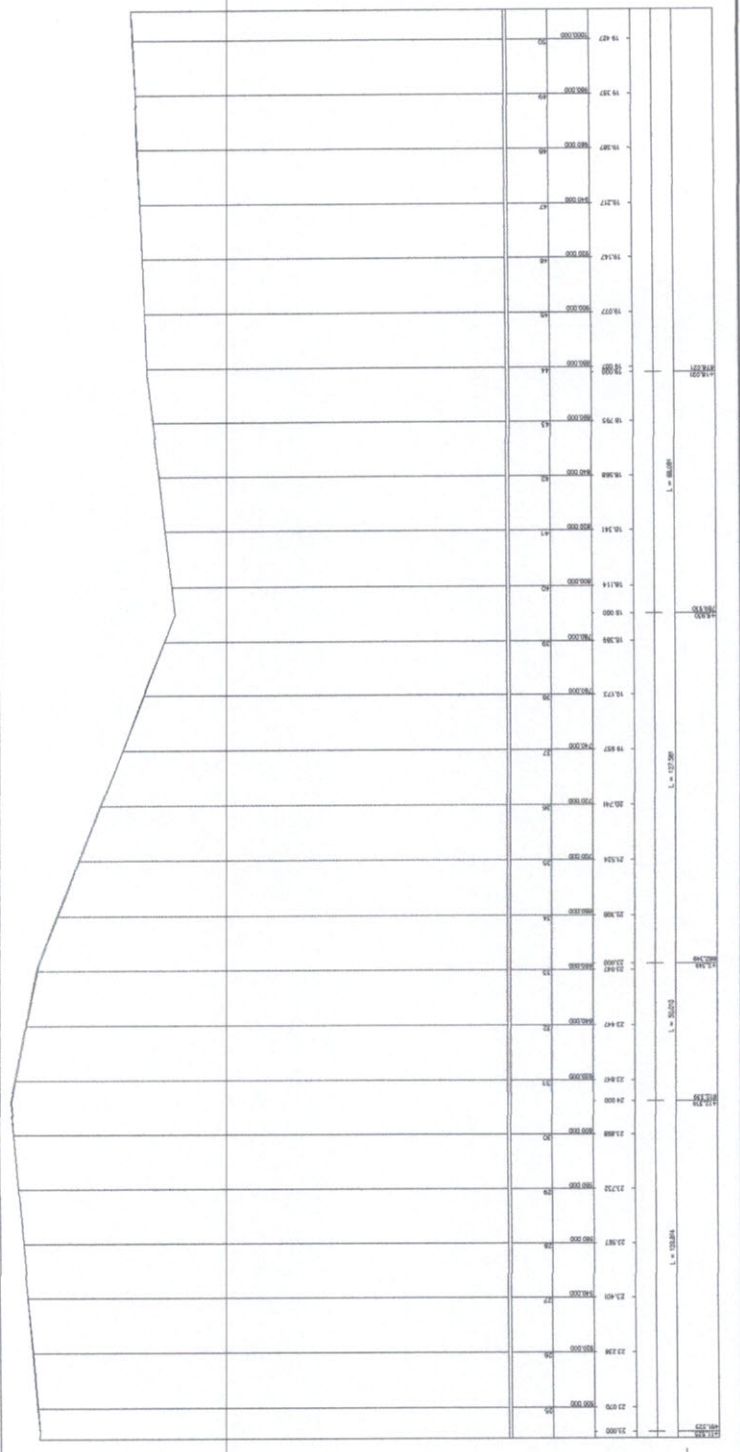

2 PERFIL  
 ESCALA 1:500

Igor Marcilio Rebouças Mello  
 Engenheiro Civil  
 RNP 061045228-2  
 CREA 48634-D

Comissão Permanente de Licitação  
 1047  
 Folha  
 Assinatura

**ACARÁ**  
 Governo Municipal de Acará  
 Secretaria de Infraestrutura

**RESTAURAÇÃO DE ESTRADAS VICINAIS**

TÍTULO: MEDEIROS TRECHO 03  
 EXTENSÃO = 4827,80m  
 Nº/PROJETO: 03/10

TOMADA: PLANTA  
 PERFIL

DATA: 12/08/2010

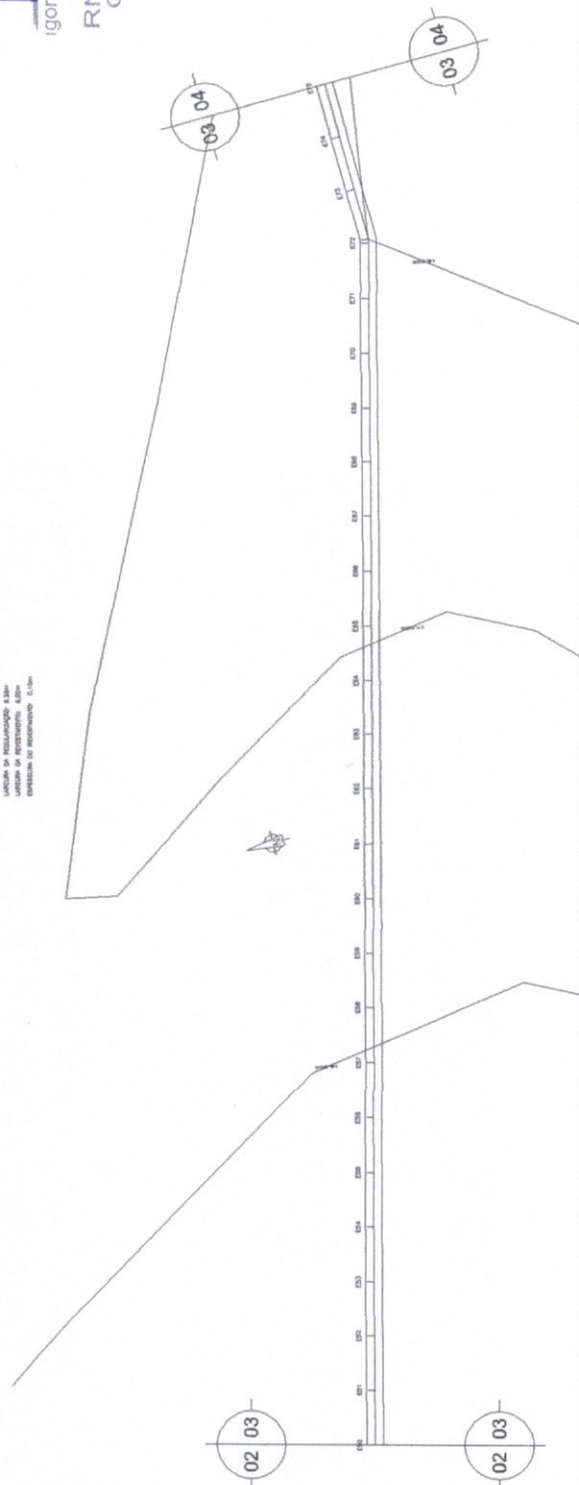
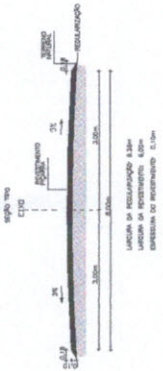

1 PLANTA  
 ESCALA 1:500

*Handwritten signatures and initials in blue ink.*

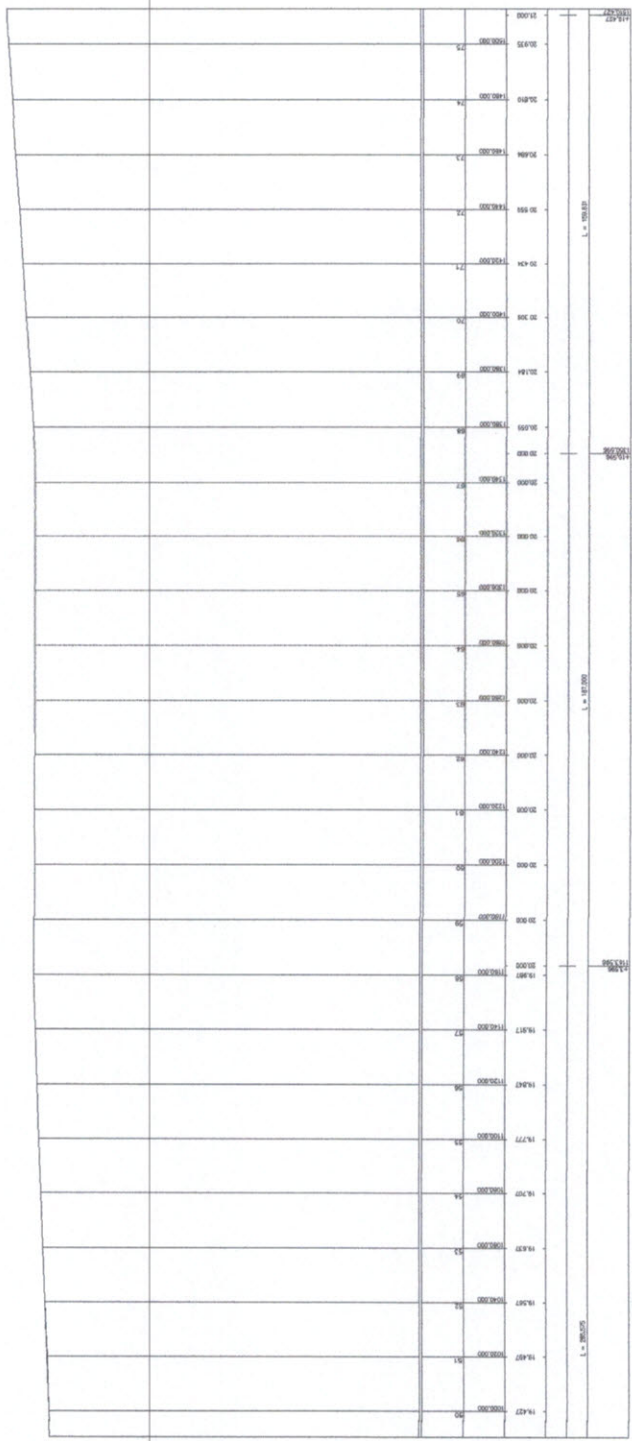

2 PERFIL  
 ESCALA 1:500



Comissão Permanente de Licitação  
 1048  
 Folha  
 Assinatura

Igor Marcilio Rebouças Melo  
 Engenheiro Civil  
 RNP 061045228-2  
 CREA 48684-D

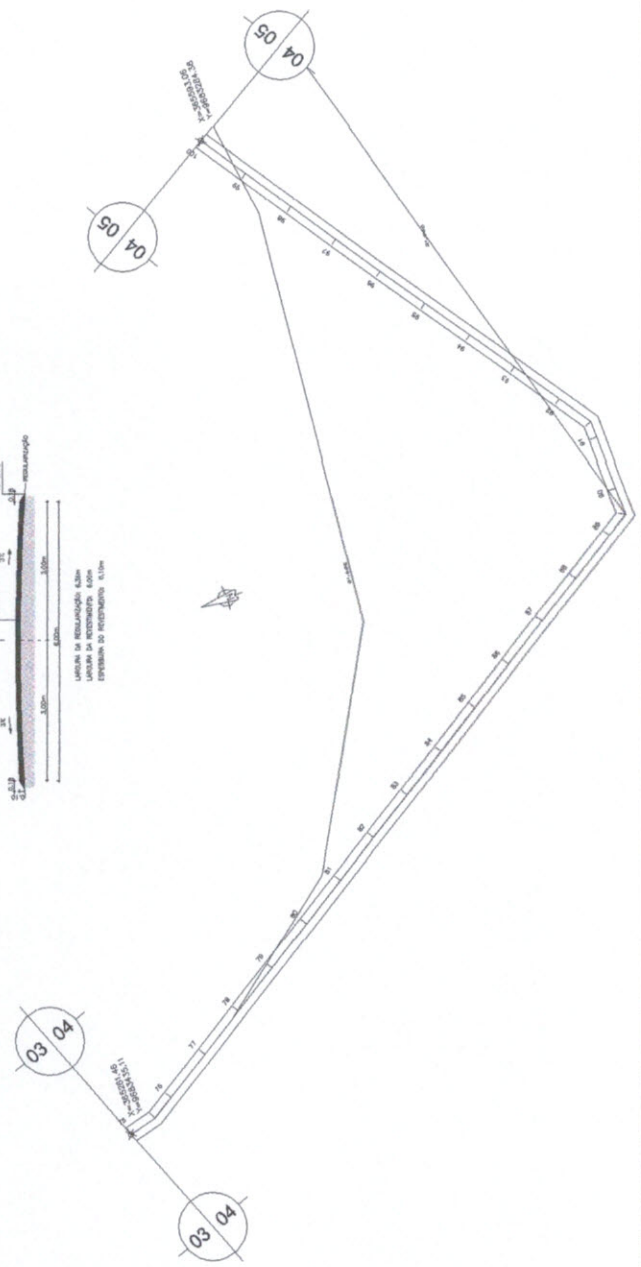
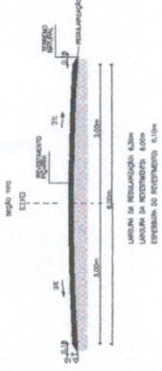

1 PLANTA  
 ESCALA 1:500

**Governo Municipal de Acaraú**  
 Secretaria de Infraestrutura

---

**RESTAURAÇÃO DE ESTRADAS VICINAIS**

TÍTULO: MEDIDAS TRECHO 03  
 EXTENSÃO = 487,50m

PROPOSTA Nº: 04/10  
 PREFEITURA MUNICIPAL DE ACARAU

TOMADA DE PREÇOS Nº: PLANTA PERFIL

DATA: \_\_\_\_\_  
 LOCAL: \_\_\_\_\_

COTA	ESTACIO	ESTACIO	ESTACIO	ESTACIO	ESTACIO	ESTACIO	ESTACIO	ESTACIO	ESTACIO	ESTACIO	ESTACIO	ESTACIO	ESTACIO	ESTACIO	ESTACIO	ESTACIO	ESTACIO	ESTACIO	ESTACIO	ESTACIO	ESTACIO	ESTACIO	ESTACIO	ESTACIO	
20,00	0+00	0+05	0+10	0+15	0+20	0+25	0+30	0+35	0+40	0+45	0+50	0+55	0+60	0+65	0+70	0+75	0+80	0+85	0+90	0+95	1+00	1+05	1+10	1+15	1+20

*(Handwritten signatures)*

2 PERFIL  
 ESCALA 1:500

Igor  
 Igor Marcilio Rebouças Melo  
 Engenheiro Civil  
 RNP 06 10452228-2  
 CREA 486634-D

Comissão Permanente de Licitação  
 Prefeitura Municipal de Acaraú  
 1049  
 Folha  
 Assinatura

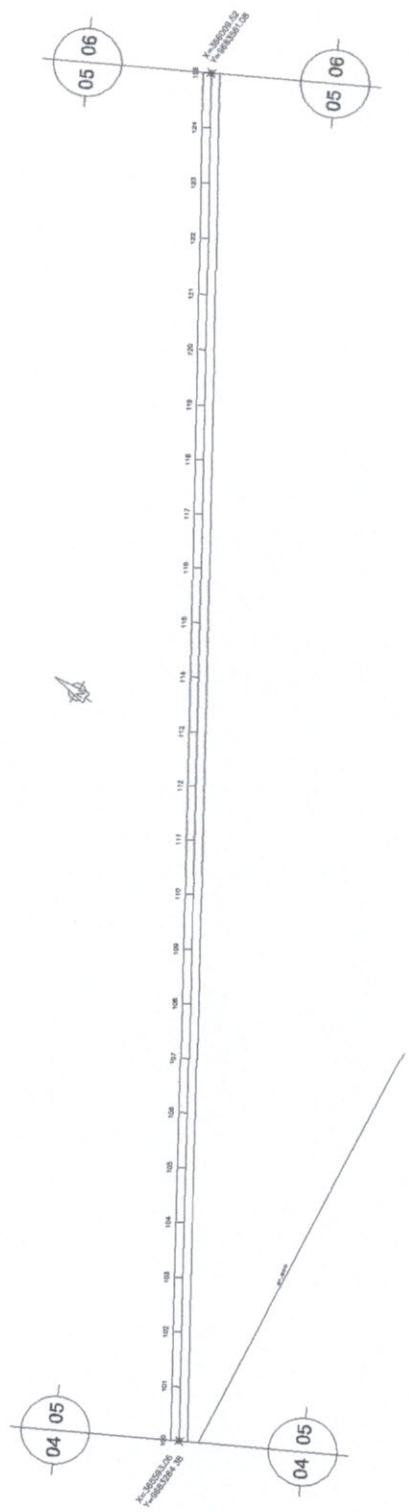
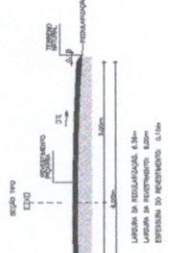

1 PLANTA  
 ESCALA 1:500

NO. LANTERNA	NO. SINAL	NO. PAVIMENTO	NO. PAVIMENTO
PROJEÇÃO	PROJEÇÃO	PROJEÇÃO	PROJEÇÃO
PROJEÇÃO	PROJEÇÃO	PROJEÇÃO	PROJEÇÃO
PROJEÇÃO	PROJEÇÃO	PROJEÇÃO	PROJEÇÃO
PROJEÇÃO	PROJEÇÃO	PROJEÇÃO	PROJEÇÃO

**ACARAU**  
 Governo Municipal de Acaraú  
 Secretaria de Infraestrutura

**RESTAURAÇÃO DE ESTRADAS VICINAIS**

MEDEIROS TRECHO 03  
 EXTENSAO = 467,50m

05/10

PLANTA  
 PERFIL

125	0007000	000700
124	0007000	000700
123	0007000	000700
122	0007000	000700
121	0007000	000700
120	0007000	000700
119	0007000	000700
118	0007000	000700
117	0007000	000700
116	0007000	000700
115	0007000	000700
114	0007000	000700
113	0007000	000700
112	0007000	000700
111	0007000	000700
110	0007000	000700
109	0007000	000700
108	0007000	000700
107	0007000	000700
106	0007000	000700
105	0007000	000700
104	0007000	000700
103	0007000	000700
102	0007000	000700
101	0007000	000700
100	0007000	000700
99	0007000	000700
98	0007000	000700
97	0007000	000700
96	0007000	000700
95	0007000	000700
94	0007000	000700
93	0007000	000700
92	0007000	000700
91	0007000	000700
90	0007000	000700
89	0007000	000700
88	0007000	000700
87	0007000	000700
86	0007000	000700
85	0007000	000700
84	0007000	000700
83	0007000	000700
82	0007000	000700
81	0007000	000700
80	0007000	000700
79	0007000	000700
78	0007000	000700
77	0007000	000700
76	0007000	000700
75	0007000	000700
74	0007000	000700
73	0007000	000700
72	0007000	000700
71	0007000	000700
70	0007000	000700
69	0007000	000700
68	0007000	000700
67	0007000	000700
66	0007000	000700
65	0007000	000700
64	0007000	000700
63	0007000	000700
62	0007000	000700
61	0007000	000700
60	0007000	000700
59	0007000	000700
58	0007000	000700
57	0007000	000700
56	0007000	000700
55	0007000	000700
54	0007000	000700
53	0007000	000700
52	0007000	000700
51	0007000	000700
50	0007000	000700
49	0007000	000700
48	0007000	000700
47	0007000	000700
46	0007000	000700
45	0007000	000700
44	0007000	000700
43	0007000	000700
42	0007000	000700
41	0007000	000700
40	0007000	000700
39	0007000	000700
38	0007000	000700
37	0007000	000700
36	0007000	000700
35	0007000	000700
34	0007000	000700
33	0007000	000700
32	0007000	000700
31	0007000	000700
30	0007000	000700
29	0007000	000700
28	0007000	000700
27	0007000	000700
26	0007000	000700
25	0007000	000700
24	0007000	000700
23	0007000	000700
22	0007000	000700
21	0007000	000700
20	0007000	000700
19	0007000	000700
18	0007000	000700
17	0007000	000700
16	0007000	000700
15	0007000	000700
14	0007000	000700
13	0007000	000700
12	0007000	000700
11	0007000	000700
10	0007000	000700
9	0007000	000700
8	0007000	000700
7	0007000	000700
6	0007000	000700
5	0007000	000700
4	0007000	000700
3	0007000	000700
2	0007000	000700
1	0007000	000700

*Car*  
*J*  
*Car*

2 PERFIL  
 ESCALA 1:500

  
 Igor Marcilio Rebouças Melo  
 Engenheiro Civil  
 RNP 061045228-2  
 CREA 48634-D

Comissão Permanente de Licitação  
 1050  
 Folha  
 Assinatura

06 07

06 07

05 06

1 PLANTA  
ESCALA 1:500

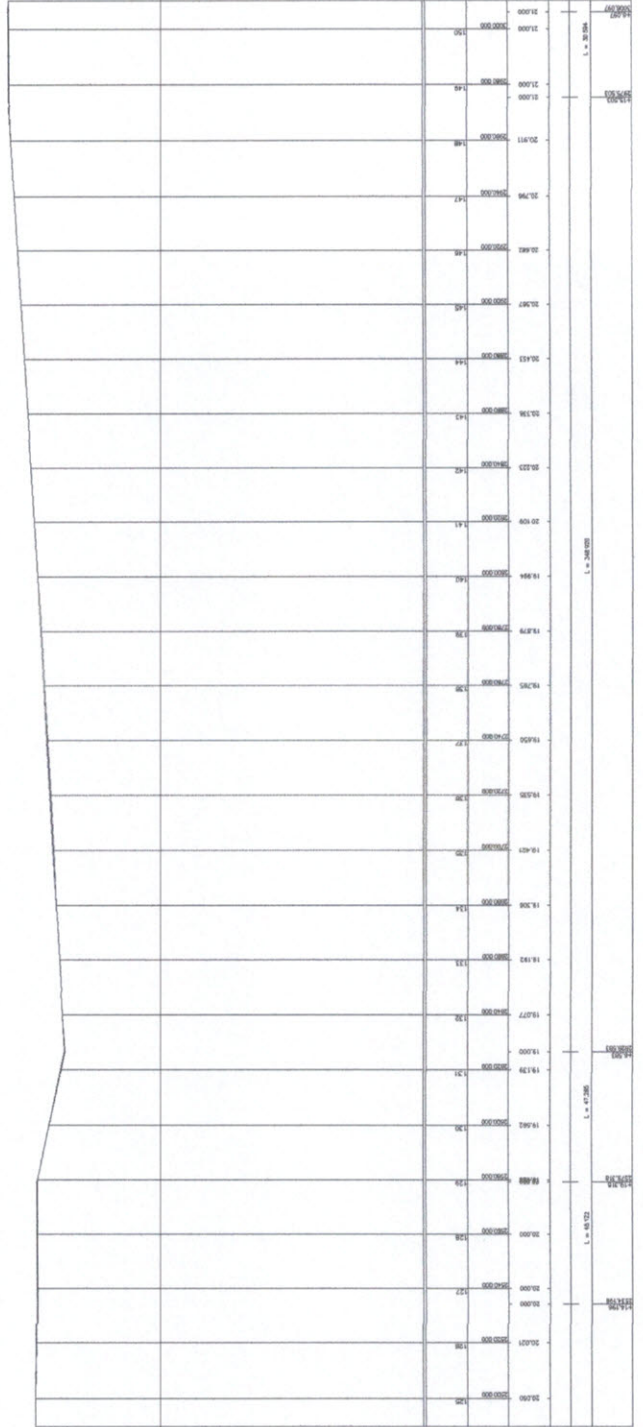
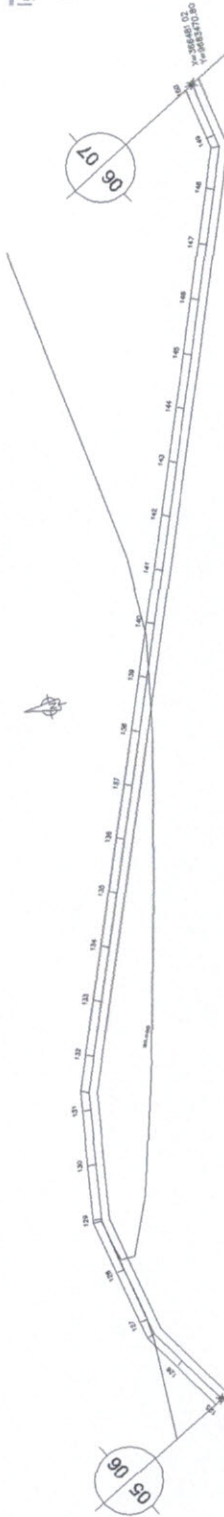
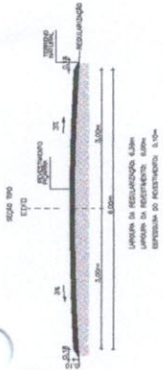

2 PERFIL  
ESCALA 1:500



Governo Municipal de Acaraú  
 Secretaria de Infraestrutura

**RESTAURAÇÃO DE ESTRADAS VICINAIS**  
 METEOROS TRECHO 00  
 TERÇO 1 - 407,25m  
 PREFEITURA MUNICIPAL DE ACARAU  
 PLANTA  
 PERFIL

DATA: 06/10  
 LOCAL: ACARAU - CE  
 FOLHA: 1050

Com  
 R  
 Colm

Igor Marcilio Rebouças Melo  
 Engenheiro Civil  
 RNP 061045228-2  
 CREA 48684-D

Comissão Permanente de Licitação  
 1051  
 Folha  
 Assinatura  
 Prefeitura Municipal de Acaraú

**ACARAÚ**  
 Governo Municipal de Acaraú  
 Secretaria de Infraestrutura

**RESTAURAÇÃO DE ESTRADAS VICINAIS**

MEMBROS TRENCHO 00  
 TRENCHO - 4627,26m  
 07/10

PREFEITURA MUNICIPAL DE ACARAÚ

PLANTA  
 PERFIL

SECRETARIA DE INFRAESTRUTURA  
 SECRETARIA DE FINANÇAS  
 SECRETARIA DE SAÚDE  
 SECRETARIA DE EDUCAÇÃO  
 SECRETARIA DE CULTURA  
 SECRETARIA DE DESENVOLVIMENTO ECONÔMICO  
 SECRETARIA DE ASSISTÊNCIA SOCIAL  
 SECRETARIA DE PLANEJAMENTO E GESTÃO

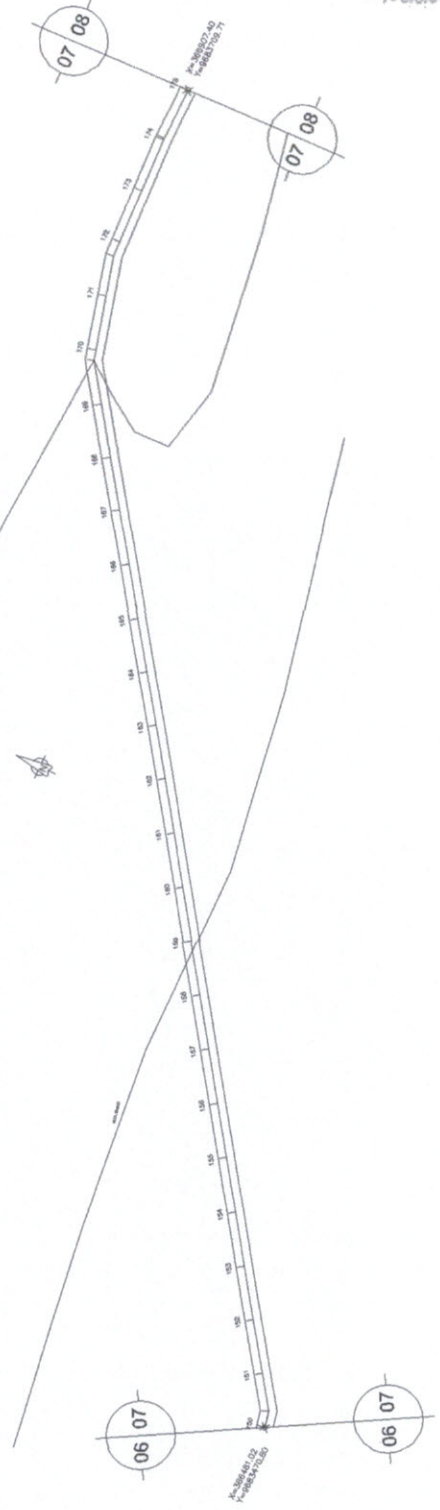
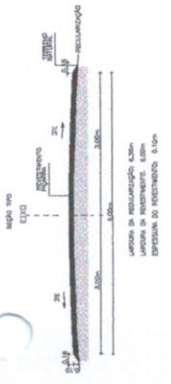

1 PLANTA  
 ESCALA 1:500



2 PERFIL  
 ESCALA 1:500

*Handwritten signatures and initials in blue ink.*

Igor Marçilio Rebouças Melo  
 Engenheiro Civil  
 RNP 061045228-2  
 CREA 48634-D

Comissão Permanente de Licitação  
 1052  
 Folha  
 Assinatura  
 Prefeitura Municipal de Acaraú



Governo Municipal de Acaraú  
 Secretaria de Infraestrutura

RESTAURAÇÃO DE ESTRADAS VICINAIS

100% RECURSOS PRÓPRIO(S)  
 RECURSOS PRÓPRIO(S) - RPPN  
 PREFEITURA MUNICIPAL DE ACARAU

08/10

PLANTA  
 PERFIL

DATA: \_\_\_\_\_  
 DESENHO: \_\_\_\_\_  
 DATA: \_\_\_\_\_  
 DESENHO: \_\_\_\_\_  
 DATA: \_\_\_\_\_  
 DESENHO: \_\_\_\_\_

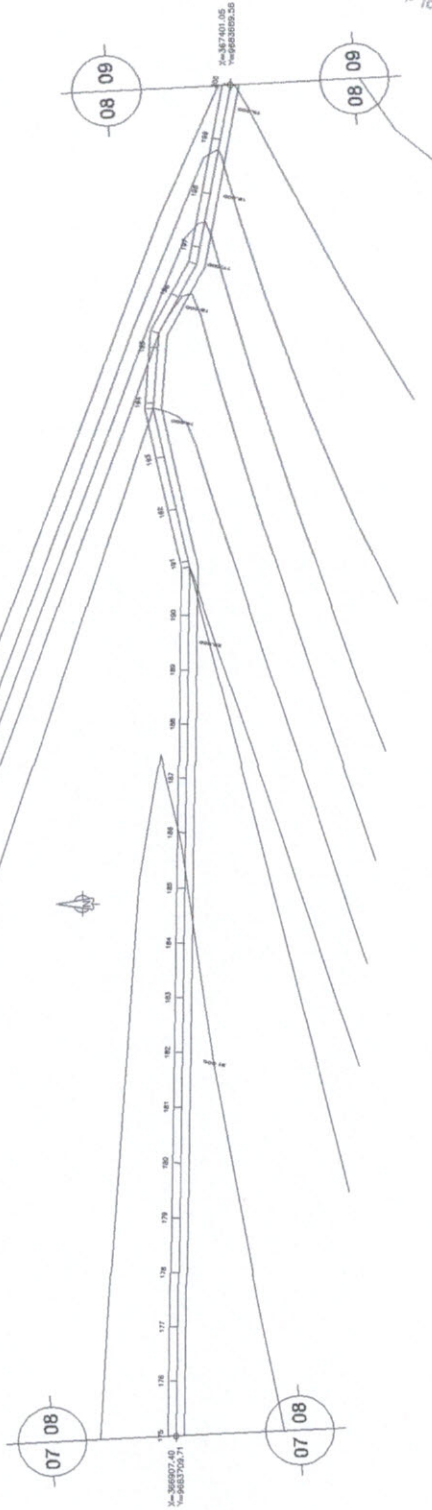

1 PLANTA  
 ESCALA 1:500

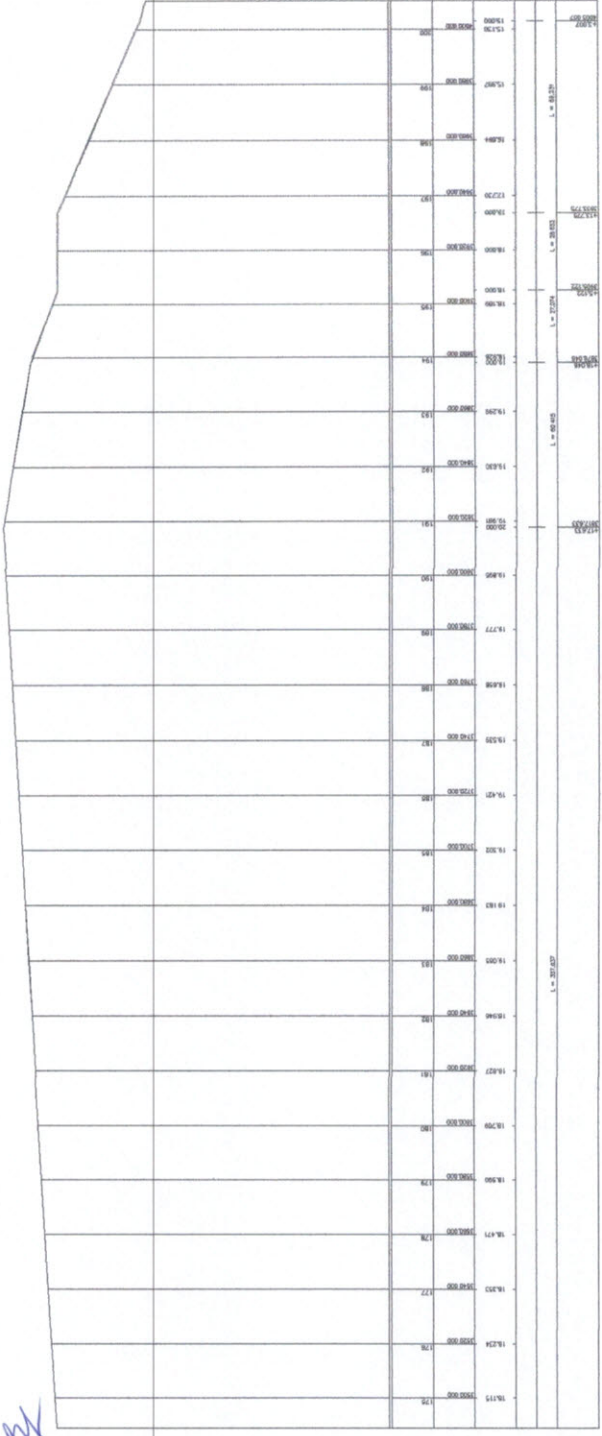

2 PERFIL  
 ESCALA 1:500

*Handwritten signatures and initials in blue ink.*

Igor *reboucas*  
 Marílio Reboucas Melo  
 Engenheiro Civil  
 RNB 061045228-2  
 CREA 48684-D

Comissão Permanente de Licitação  
 1053  
 Folha  
*he*  
 Assinatura  
 Prefeitura Municipal de Acaraú

UNIDADE DE RESTAURAÇÃO A 25m  
 UNIDADE DE RESTAURAÇÃO A 30m  
 IMPLANTAÇÃO DE PAVIMENTOS A 50m

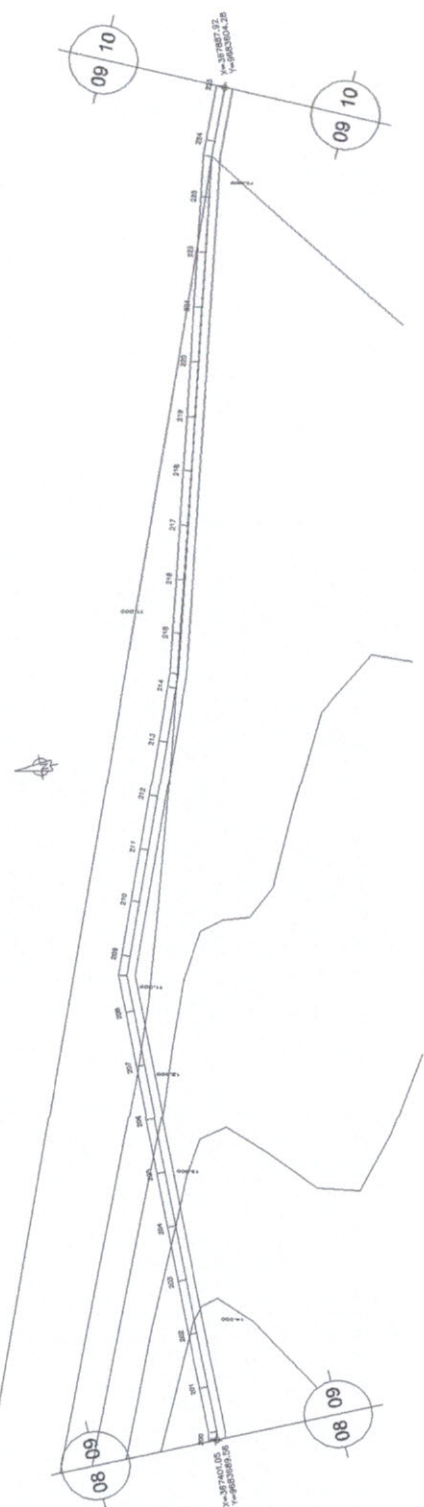
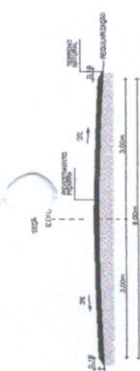

1 PLANTA  
 ESCALA 1:500

**ACARAÚ**

**Governo Municipal de Acaraú**  
*Secretaria de Infraestrutura*

**RESTAURAÇÃO DE ESTRADAS VICINAIS**

UNIDADE DE RESTAURAÇÃO A 25m  
 UNIDADE DE RESTAURAÇÃO A 30m  
 IMPLANTAÇÃO DE PAVIMENTOS A 50m  
**09/10**

PREFEITURA MUNICIPAL DE ACARAÚ

PLANTA  
 PERFIL

SECRETÁRIO DE INFRAESTRUTURA

SECRETÁRIO DE PLANEJAMENTO

SECRETÁRIO DE FINANÇAS

SECRETÁRIO DE SERVIÇOS

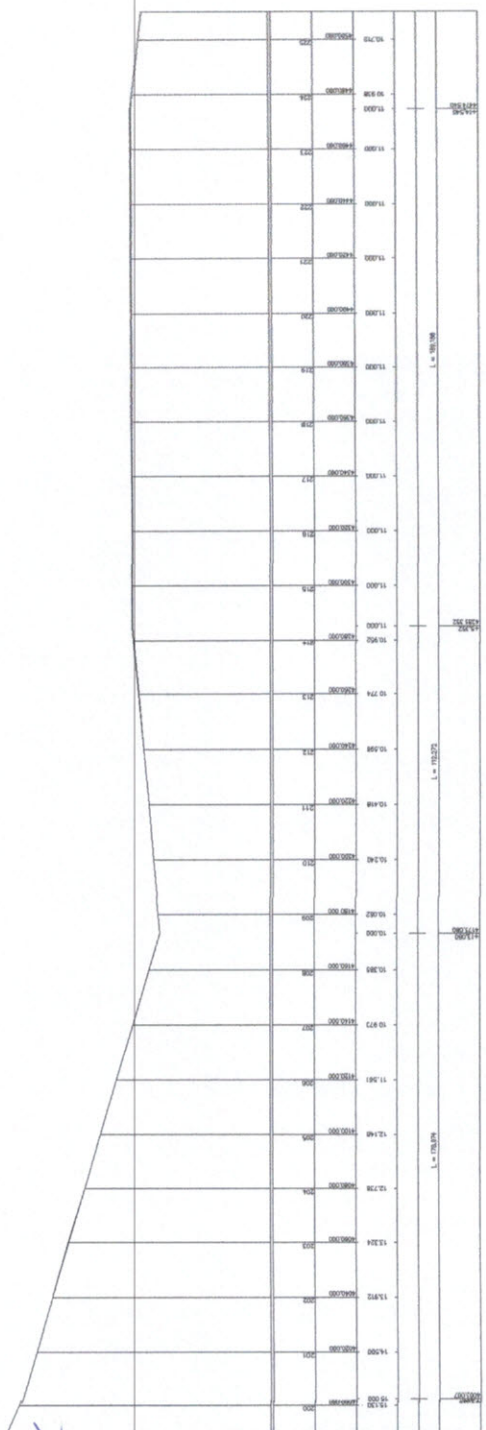

2 PERFIL  
 ESCALA 1:500

*Cor*  
*Calde*

  
Igor Marcilio Rebouças Melo  
Engenheiro Civil  
RNP 06 1045228-2  
CREA 48634-D

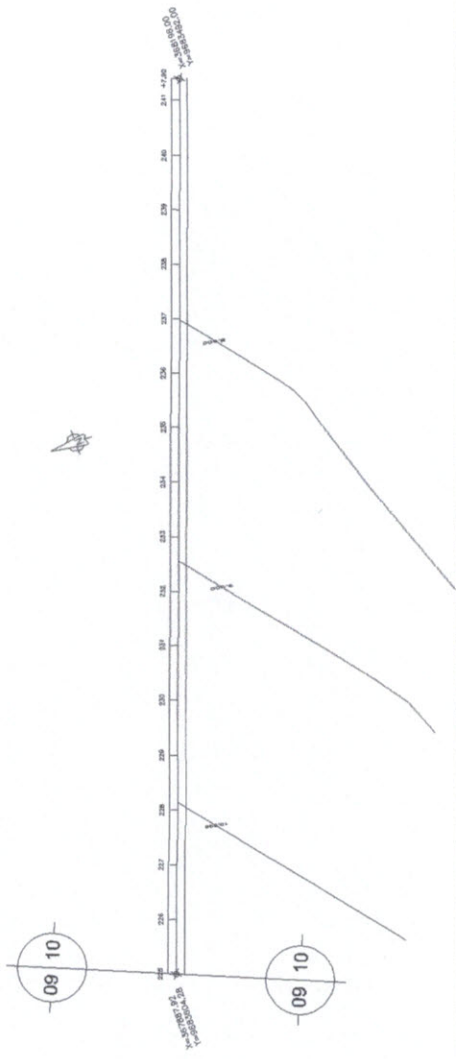
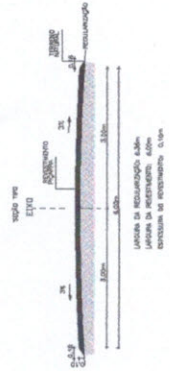

1 PLANTA  
ESCALA 1:500

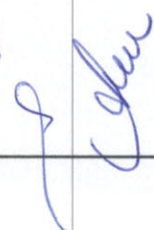

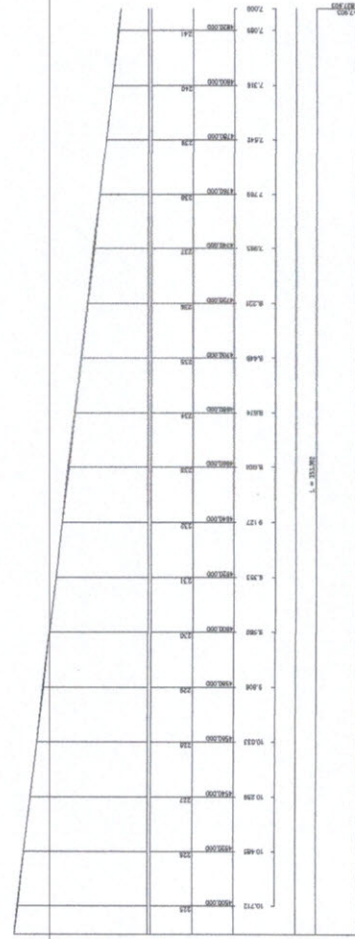
2 PERFIL  
ESCALA 1:500

  
Governo Municipal de Acaraú  
Secretaria de Infraestrutura

**RESTAURAÇÃO DE ESTRADAS VICINAIS**

TÍTULO: MEDEROS TRECHO 03  
EXTENSÃO = 4827,50m  
DATA: 10/10  
PROJETO: PREFEITURA MUNICIPAL DE ACARAÚ  
TABELA: PLANTA PERFIL

ANEXO: \_\_\_\_\_  
CÁDASTRO: \_\_\_\_\_  
DATA: \_\_\_\_\_  
SECRETÁRIO: \_\_\_\_\_

Igor Marçilio Rebouças Melo  
 Engenheiro Civil  
 RNP 06.104.5228-2  
 CREA 48634-D



**Governo Municipal de Acaará**  
 Secretaria de Infraestrutura

**RESTAURAÇÃO DE ESTRADAS VICINAIS**

ACARAÁ SEDE TRECHO 01  
 PROCESSO Nº 1.251/2011  
 DATA 01/03  
 PREFEITURA MUNICIPAL DE ACARAÁ

PLANTA  
 PERFIL

PROJETO: 01/03/2011  
 DATA: 01/03/2011

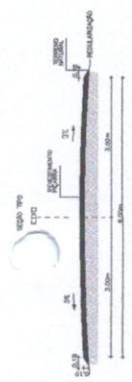

LEGENDA  
 1.000  
 2.000  
 3.000  
 4.000  
 5.000  
 6.000  
 7.000  
 8.000  
 9.000  
 10.000

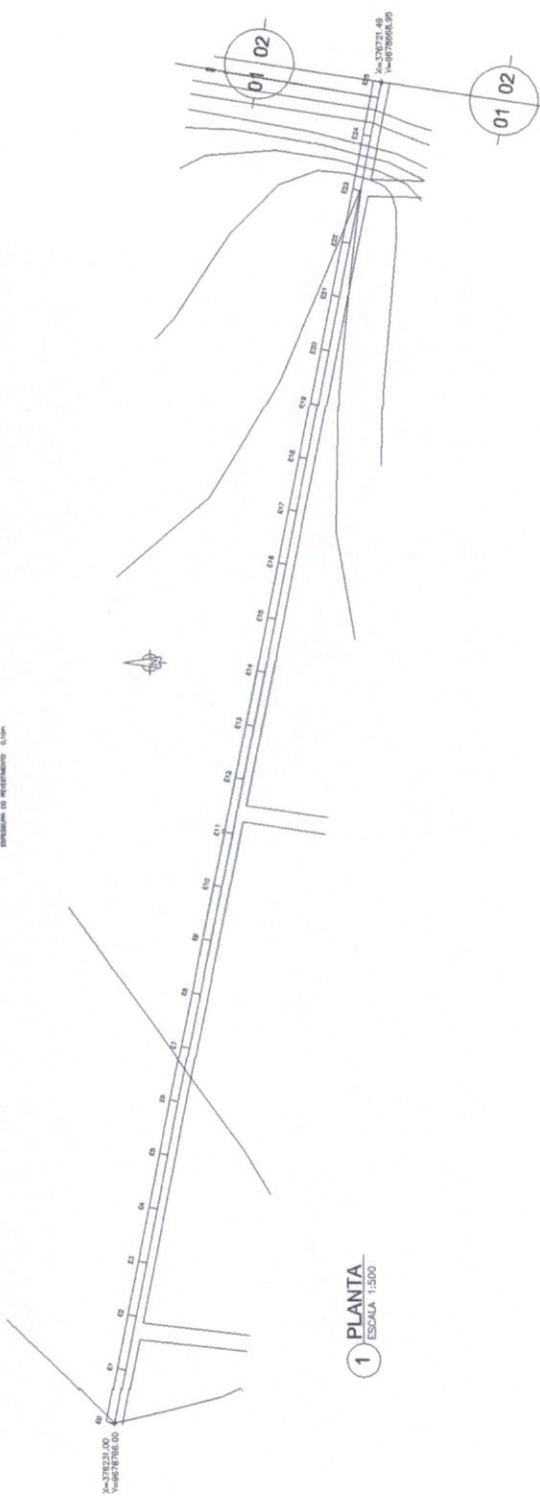

**1** PLANTA  
 ESCALA 1:500

**TRECHO 1**

*Handwritten signatures in blue ink.*

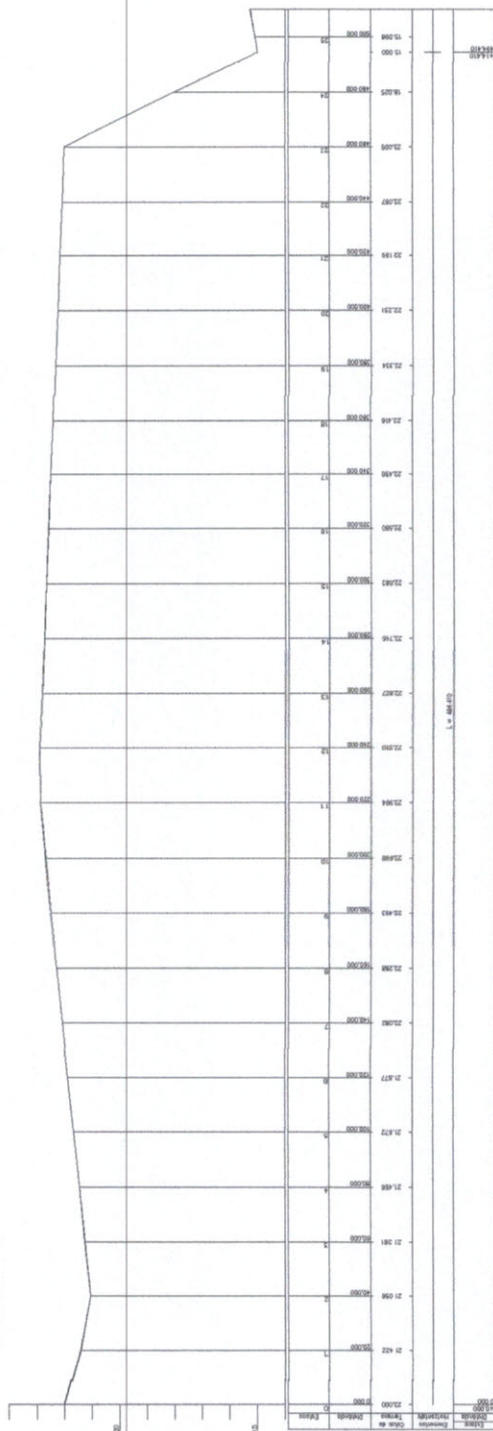

**2** PERFIL  
 ESCALA 1:500



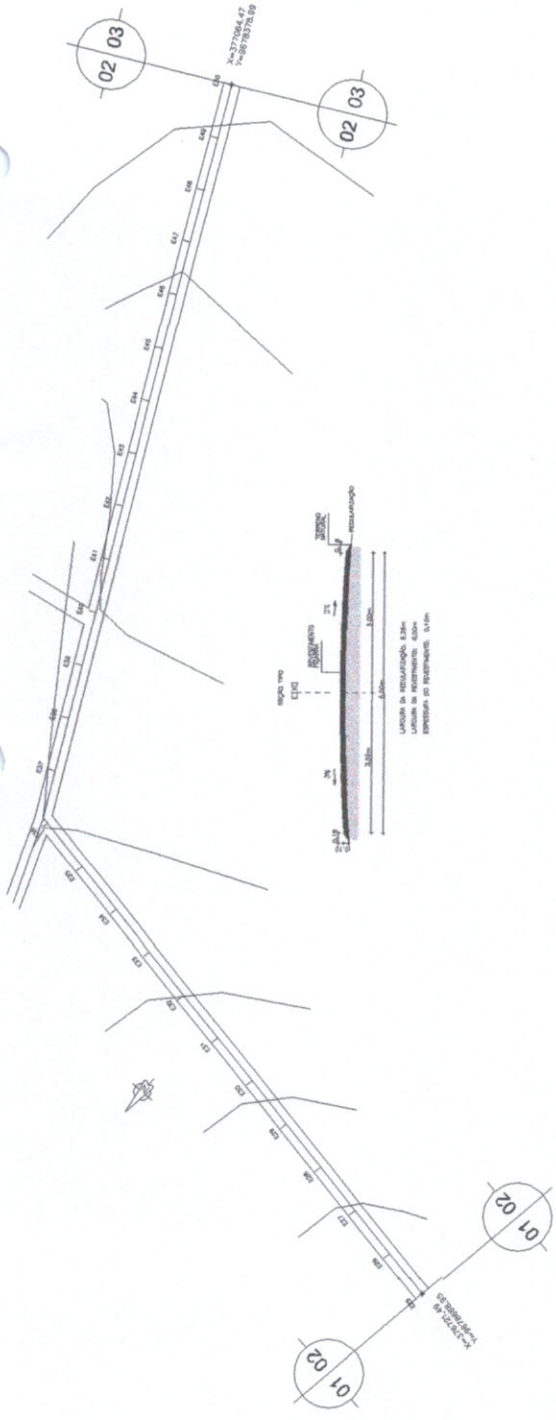

1 PLANTA  
ESCALA 1:500

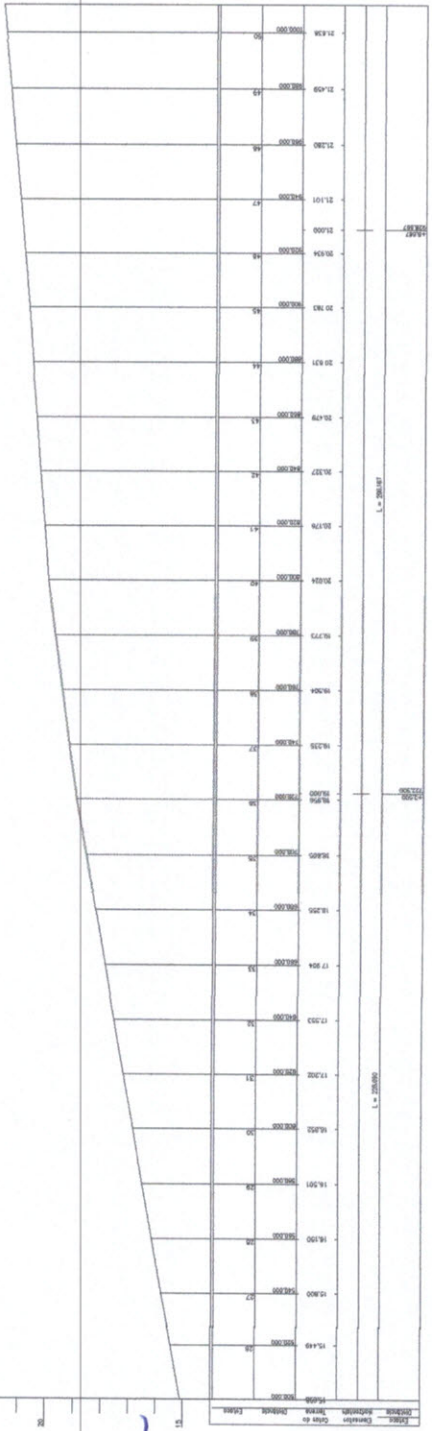

2 PERFIL  
ESCALA 1:500

*Igor*  
Igor Marcilio Reboças Melo  
Engenheiro Civil  
RNP 061045228-2  
CREA 48634-D

Comissão Permanente de Licitação  
1056  
Folha  
Assinatura  
Prefeitura Municipal de Acaará



Governo Municipal de Acaará  
Secretaria de Infraestrutura

RESTAURAÇÃO DE ESTRADAS VICINAIS

02/03

ACARAÁ SERE - TRECHO 01  
EXTENSÃO = 1,24+10,01

PREFEITURA MUNICIPAL DE ACARAÁ

PLANTA  
PERFIL

DATA: 10/06/2019

Comissão Permanente de Licitação  
 1057  
 Folha  
 Assinatura

*[Handwritten Signature]*  
 Igor Marçilio Rebouças Melo  
 Engenheiro Civil  
 RNP 061045228-2  
 CREA 48634-D

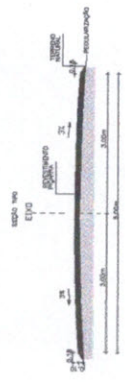

Plano de recuperação com  
 umidade de compactação de 95%  
 e espessura de 10cm

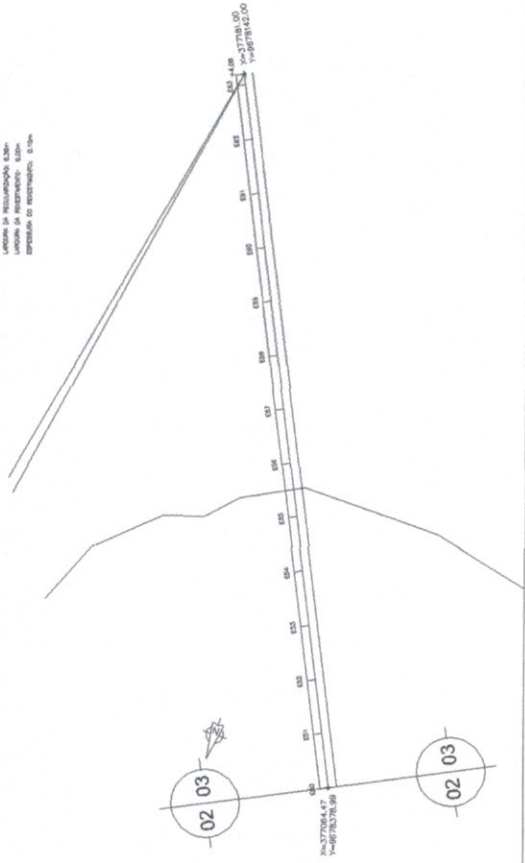

1 PLANTA  
 ESCALA 1:500

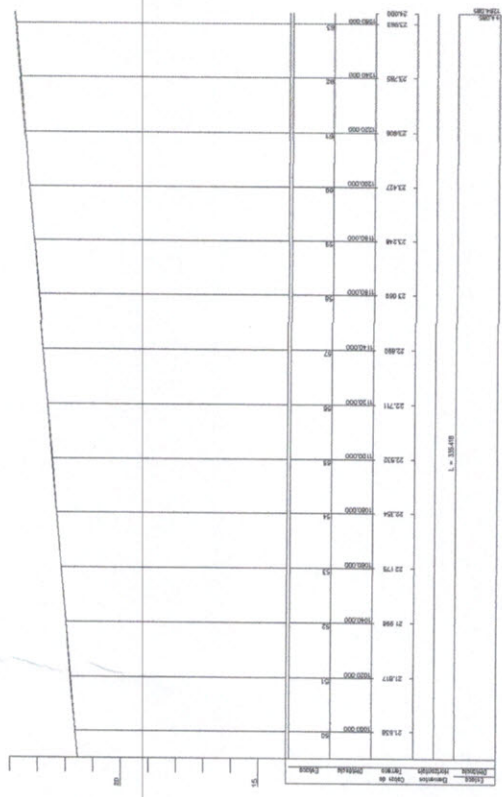

2 PERFIL  
 ESCALA 1:500

*[Handwritten signatures]*

**ACARAÚ**  
 Governo Municipal de Acaraú  
 Secretaria de Infraestrutura

**RESTAURAÇÃO DE ESTRADAS VICINAIS**

PROJETO: ACARAÚ, BARRIO TRECCHO 01  
 EXTENSÃO DE 1,20x100m  
 Nº PROJETO: 03/03  
 PREFEITURA MUNICIPAL DE ACARAÚ

PLANTA  
 PERFIL

DATA: \_\_\_\_\_  
 CADERNETO: \_\_\_\_\_  
 Nº DE CADERNETO: 7219



Governo Municipal de Acaraú  
Secretaria de Infraestrutura

**RESTAURAÇÃO DE ESTRADAS VICINAIS**

PROJETO: ASFAJAMENTO DE TRECHO 02	EXTENSÃO: 529,85m	DATA: 01/01
PREFEITURA MUNICIPAL DE ACARAU		
TÍTULO: PLANTA PERFIL		
PROJ. EXECUTIVO:	PROJ. EXECUTIVO:	PROJ. EXECUTIVO:
PROJ. EXECUTIVO:	PROJ. EXECUTIVO:	PROJ. EXECUTIVO:

Comissão Permanente de Licitação - 01058  
Folha  
Assinatura  
Prefeitura Municipal de Acaraú

Igor  
Igor Marcilio Rebouças Melo  
Engenheiro Civil  
RNP 06.10452228-2  
CREA 48634-D

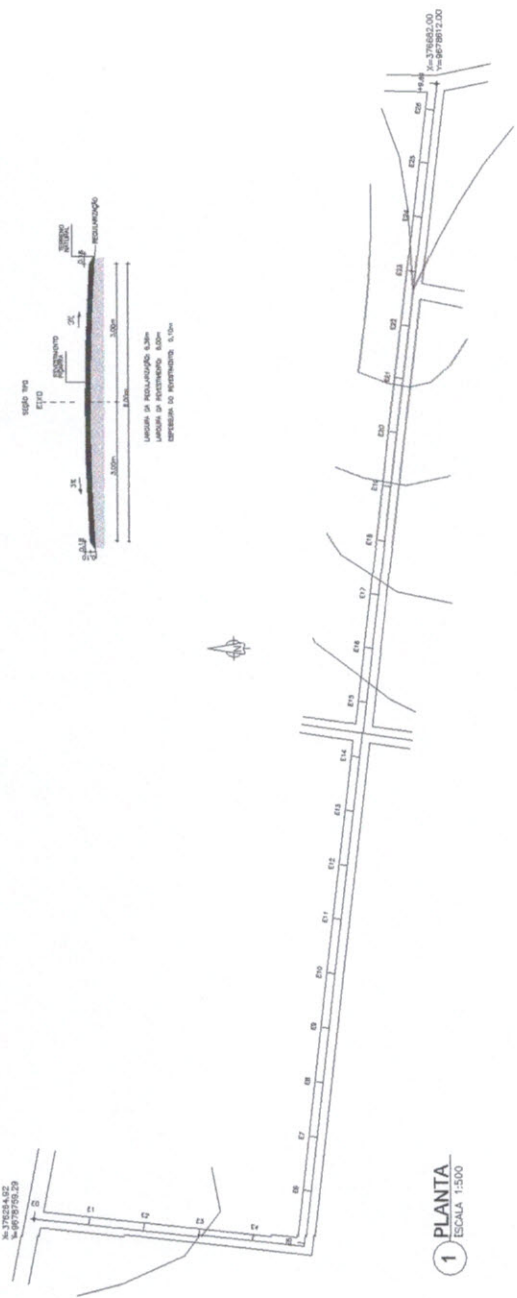
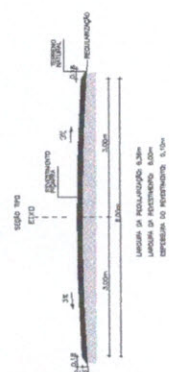

1 PLANTA  
ESCALA 1:500

TRECHO 2

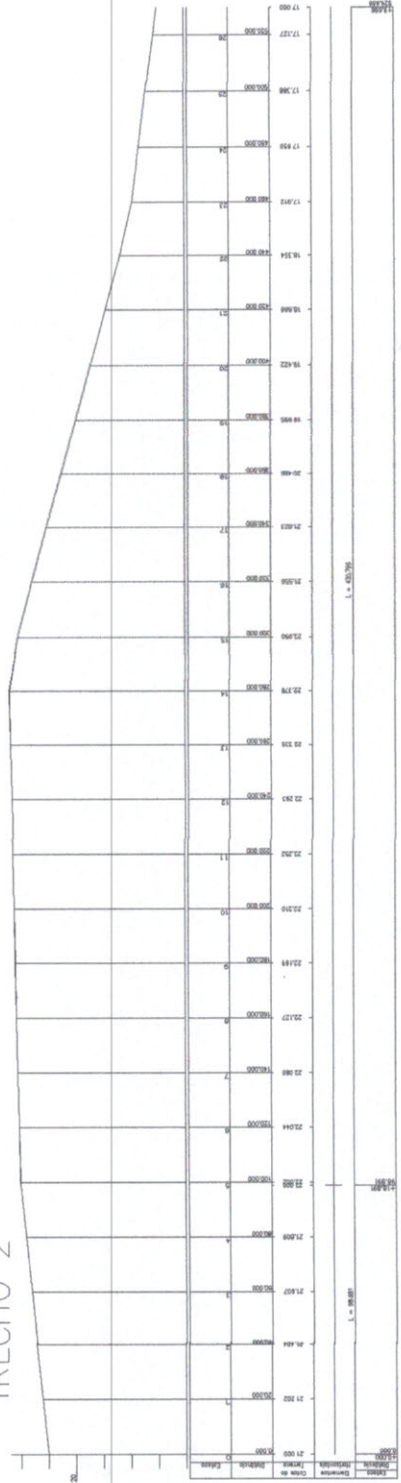

2 PERFIL  
ESCALA 1:500

Coz  
J  
C

Igor Marcilio Reboças Melo  
 Engenheiro Civil  
 RNP 06.1045228-2  
 CREA 48634-D

Comissão Permanente de Licitação  
 1050  
 Folha  
 Assinatura  
 Prefeitura Municipal de Acaraú



Governo Municipal de Acaraú  
 Secretaria de Infraestrutura

**RESTAURAÇÃO DE ESTRADAS VICINAIS**

LOCAL: ACARAU, RDE DE TRECHO 03  
 EXTENSÃO: 34,15KM

PROJETO Nº: 01/2011  
 PREFEITURA MUNICIPAL DE ACARAU

TÍTULO: PLANTA PERFIL

DATA: \_\_\_\_\_  
 DESENHADO: \_\_\_\_\_  
 COTAÇÃO: \_\_\_\_\_  
 Nº DE FOLHAS: \_\_\_\_\_  
 Nº DA FOLHA: \_\_\_\_\_  
 DATA DE EMISSÃO: \_\_\_\_\_  
 Nº DE LICITAÇÃO: \_\_\_\_\_  
 Nº DE EMPÍTIPO: \_\_\_\_\_  
 Nº DE PROCESSO: \_\_\_\_\_  
 Nº DE CONTRATO: \_\_\_\_\_  
 Nº DE TERMO DE REFERÊNCIA: \_\_\_\_\_  
 Nº DE PROPOSTA: \_\_\_\_\_  
 Nº DE EMPÍTIPO: \_\_\_\_\_  
 Nº DE PROCESSO: \_\_\_\_\_  
 Nº DE CONTRATO: \_\_\_\_\_  
 Nº DE TERMO DE REFERÊNCIA: \_\_\_\_\_  
 Nº DE PROPOSTA: \_\_\_\_\_

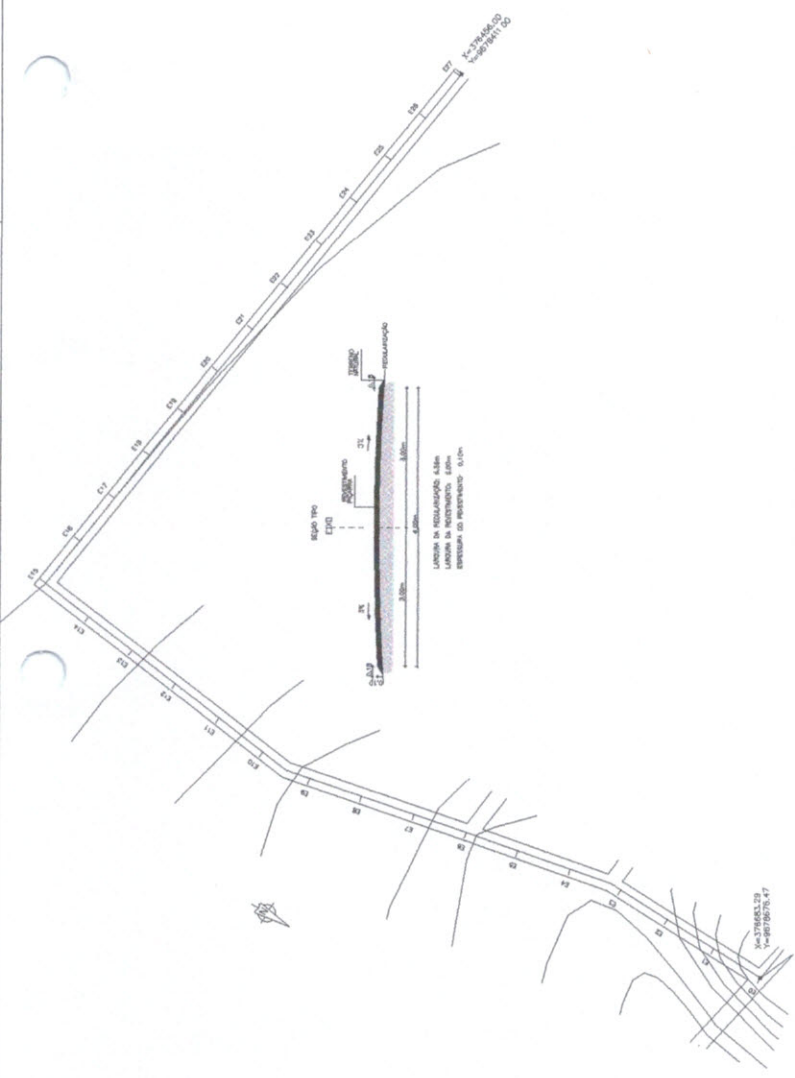

TRECHO 3  
 CA  
 Colun

